



People.Health.Care.

Leikkaussalituotteet L&R:n ratkaisu leikkaussaleihin.



Leikkausliinat ja
-pakkaukset

Leikkaussaliasut

Kertakäyttöinstrumentit

Leikkaussalin
haavasidemateriaalit

Räätälöidyt
toimenpidepakkaukset

Sisällysluettelo

Johdanto leikkaussalituotteisiin	4	Vauvaliina	27
		Sektiopakkaus I	27
Raucodrape-leikkausliinat ja -pakkaukset		Sektiopakkaus II	28
Yleistä tietoa	6-11	Gynekologinen/kystoskopiapakkaus	29
		Gynekologinen/kystoskopialeikkausliina	29
Yleiskirurgia		Litotomiapakkaus	30
Peruspakkaus Mini	10	Gynekologinen pakkaus I	31
Peruspakkaus	14	Gynekologinen pakkaus II	31
Peruspakkaus Super	15	T.U.R-pakkaus I	32
Pakkaus pieniin toimenpiteisiin	15	T.U.R-pakkaus II	32
Yleispakkaus I	16	Ortopedia/traumatologia	
Super-yleispakkaus	16	Yleishalkioliinapakkaus I	34
Yleispakkaus II	17	Lonkkapakkaus I	35
Basic-halkioliinapakkaus	18	Lonkkapakkaus II	35
Yleishalkioliinapakkaus I	18	Lonkan artroskopiapakkaus	36
Yleishalkioliinapakkaus II	19	Raajapakkaus I	37
Säädettävä halkioliinapakkaus	19	Raajapakkaus II	37
LAP-pakkaus I	20	Raajapakkaus III	38
LAP-pakkaus II	20	Raajapakkaus kädelle/jalalle	38
LAP-pakkaus III	20	Käsikirurgiapakkaus	39
Rectum-pakkaus I	21	Raajaleikkausliinat	40
Rectum-pakkaus II	21	Raajaleikkausliinat kädelle/jalalle	40
		Artroskopiapakkaus I	41
Pediatria		Artroskopiapakkaus II	41
Pediatrinen peruspakkaus	23	Artroskopiapakkaus III	42
Reikäliina läpileikkauskalvolla	23	Artroskopiapakkaus IV	42
		Olkapään artroskopiapakkaus I	42
Gynekologia/urologia		Polven artroskopiapakkaus	43
Pfannenstiel-pakkaus	25	Polven artroskopialeikkausliina	43
Rectum-pakkaus I	26	Olkapään artroskopiapakkaus, rantatuoli	44
Rectum-pakkaus II	26		
Sektioliina	27		

Vertikaalinen leikkausliinapakkaus	45	Halkioliina	60
Vertikaalinen leikkausliina	45	Laitesuojat	61
Neurokirurgia, KNK, CMF, oftalmologia		Lisävarusteet	62
Neurokirurginen pakkaus	47	Vauvaliina	62
LAP-/spinaaliliina	47	Lisävarusteet	62
Pääleikkauspakkaus I	48	Läpileikkauskalvo	63
Pääleikkauspakkaus II	48	Leikkaussaliasut	
Säädettävä halkioliinapakkaus	49	Työasut	65-67
Halkioliinat	49	Leikkaustakit	68-69
Selkärankapakkaus	49	Kirurgiset kasvonsuojat	70-71
Korvareikäliina	50	Kirurgiset päähineet	72-73
KNK-reikäliina	50	Leikkaussalin	
Silmäleikkausliina	51	Setpack-haavasidemateriaalit	
Kardiovaskulaarinen kirurgia / angiografia		Yleiset	75
Kardiovaskulaarinen pakkaus	53	Röntgenlangalliset laparotomiataitokset	76
Angiografialeikkausliina I	54	Röntgenlangalliset harsotaitokset	77
Angiografialeikkausliina II	54	Röntgenlangalliset harsosykeröt	78
Leikkausliinat ja lisävarusteet		Röntgenlangalliset dissektiotaitokset	79
Leikkausliinat	56	Yksittäiset pakkaukset	80
Instrumenttipöydän liinat	56	Leikkaussalin räätälöidyt	
Kiinnittyvät leikkausliinat	57	Kitpack-toimenpidepakkaukset	
Reikäliinat	58	Yleiset	82-83
Leikkaussalin reikäliinat	58	Kitpack-aloituspakkaus	84-86
Epiduraalileikkausliina	58	Raucocel-lisävarusteet	87
KNK-reikäliina	59		
Korvareikäliina	59		
Reikäliina läpileikkauskalvolla	59		
LAP-/spinaaliliina	59		
Leikkaussalin halkioliinat	60		

Leikkaussalin turvallisuus

Kattavat kirurgiset ratkaisumme muodostavat täydellisen kirurgisen valikoiman, joka täyttää erittäin tiukat standardit. Kaikissa tuotteissamme – niin Raucodrape-leikkausliinoissa, Sentinex-leikkaussaliasuissa, Setpack-leikkaussalimateriaalipakkauksissa kuin leikkaussalin räätälöidyissä Kitpack-toimenpidepakkauksissa, jotka kootaan yksilöllisiä tarpeita varten: laatu ja toimivuus ovat pääosassa, mikä takaa paremman luotettavuuden ja tehokkuuden leikkaussalissasi.

Suojaus ja turvallisuus

Leikkauksenaikaisten ja -jälkeisten infektioiden ehkäiseminen leikkauksen aikana on erittäin tärkeää. Se tarkoittaa, että leikkauksen aikana käytettyjen tuotteiden ja materiaalien on täytettävä tiukat vaatimukset. Potilaat ja henkilökunta on suojattu luotettavasti vain, jos kaikki patogeenien siirtymisreitit katkaistaan mahdollisimman hyvin. L&R:n leikkaussalituotteilla on iso rooli tämän saavuttamisessa.

L&R:n steriilit Raucodrape-leikkausliinat ja -pakkaukset täyttävät ja usein myös ylittävät Euroopan DIN EN 13795 -standardien vaatimukset. Nämä standardit määrittävät leikkausliinojen ja -takkiin perusvaatimukset. Standardit määrittävät muun muassa nesteiden ja patogeenien läpäisyneuston vähimmäisarvot. Raucodrape antaa täydellisen suojan infektiota vastaan ja on tärkeä osa infektioiden tehokasta ennaltaehkäisyä leikkaussalissa. Yhdessä Sentinex-leikkaussaliasujen, räätälöityjen Kitpack-toimenpidepakkausten ja leikkaussalin Setpack-haavasidemateriaalien kanssa L&R tarjoaa täydellisen valikoiman tuotteita kaikkiin kirurgisiin toimenpiteisiin.

Kustannustehokkuus ja asiantuntemus

Lääkintälaitetekonsulttimme, joilla on monta vuotta käytännön kokemusta, analysoivat työnkulkuunne ja prosessejanne yhdessä kanssanne ja kehittävät räätälöityjä, kustannustehokkaita ratkaisuja.

Seuranta ja laatu

Kaikki tuotteemme on mukautettu tarkasti asiakkaan materiaali- ja toimivuusvaatimusten mukaisiksi ja niiden laatua tarkkaillaan tiukasti. Olemme erittäin tarkkoja laatustandardeista, jotka toisinaan jopa ylittävät lainmukaiset vaatimukset.

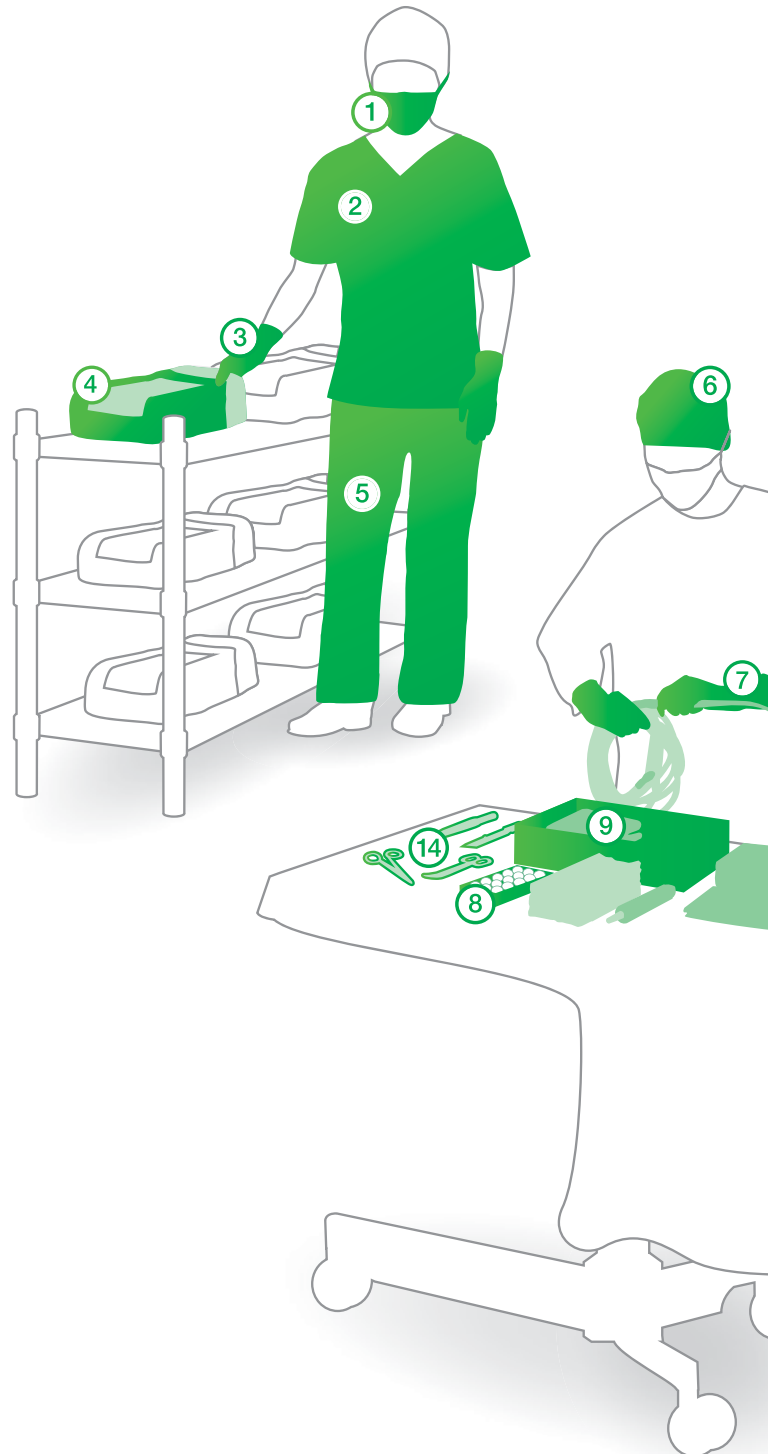

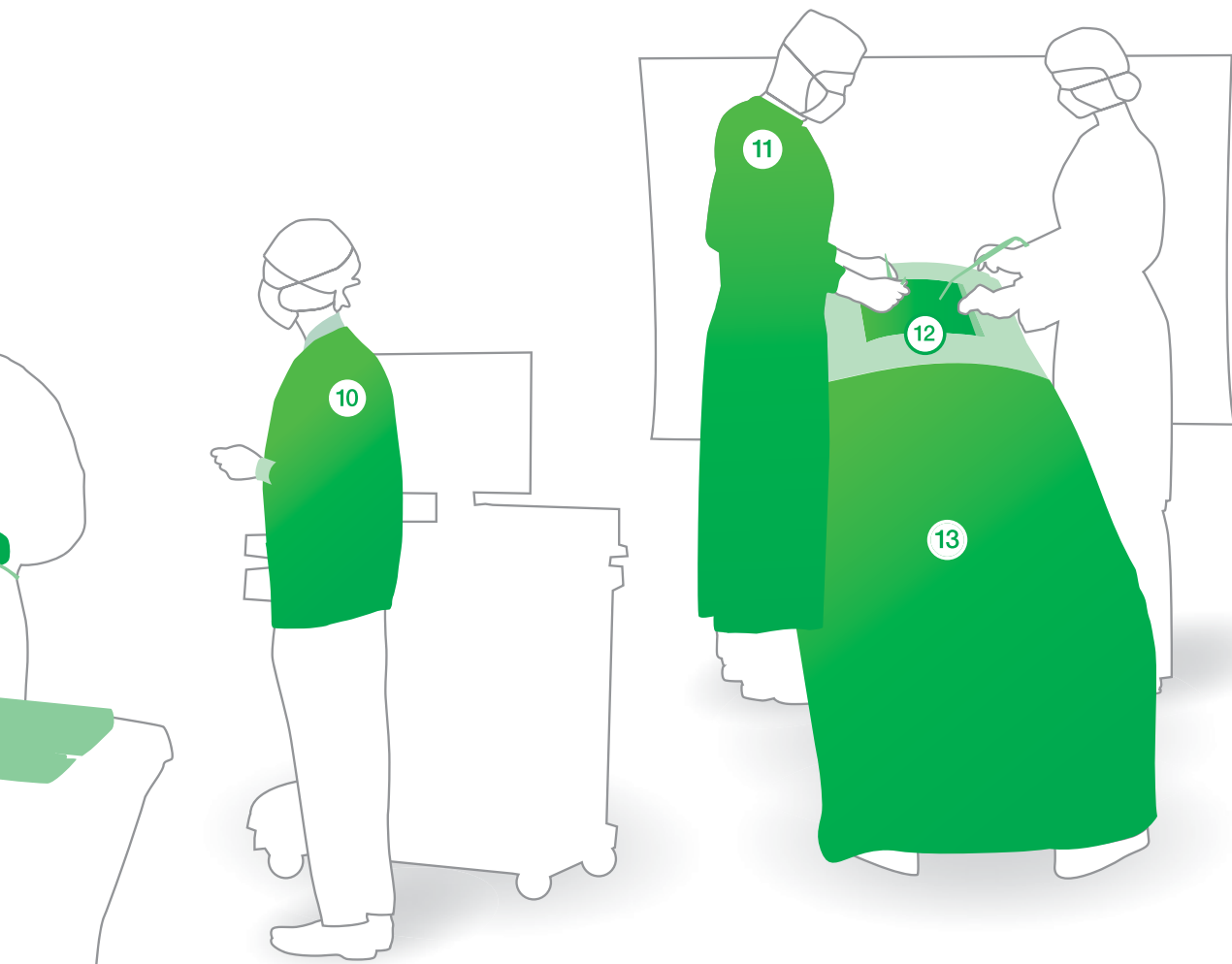

- 1 Sentinex®-kirurgiset kasvonsuojat
- 2 Sentinex®-paidat
- 3 Sempercare®-tutkimuskäsineet*
- 4 Leikkaussalin räätälöidyt Kitpack®-toimenpidepakkaukset
- 5 Sentinex®-housut
- 6 Sentinex®-kirurgiset päähineet
- 7 Sempermed®-leikkauskäsineet*
- 8 Setpack®-leikkaussalin haavasidemateriaalit
- 9 Leikkaussalin räätälöidyt Kitpack®-toimenpidepakkaukset
- 10 Sentinex®-lämmittelytakit
- 11 Sentinex®-leikkaustakit
- 12 Raucodrape®-läpileikkauskalvot
- 13 Raucodrape®-leikkausliinat
- 14 Sentina®-kertakäyttöinstrumentit

* Ei saatavilla kaikissa maissa

Raucodrape®

Leikkausliinat ja -pakkaukset



Raucodrape®

Turvallisuutta ja mukavuutta leikkaussalitiimille ja potilaille

Raucodrape®

- tarjoaa laajan valikoiman pakkauksia ja yksittäisiä tuotteita
- optimoi leikkaussalin työnkulut, vähentää prosessien kuluja
- Tuotteiden valmistuksessa ei käytetä raaka-aineena luonnonkumilateksia.
- Erityinen imukykyisestä PP*-kuitukankaasta ja läpäisemättömästä PE*-kalvosta koostuva yhdistelmä varmistaa, että koko leikkausliina on imukykyinen ja nesteitä läpäisemätön, joten se muodostaa varman esteen nesteille ja bakteereille.

L&R tarjoaa laajan valikoiman eri materiaaleja ja käyttää leikkausliinoistaan seuraavia nimiä:

Raucodrape® PRO

- kaksikerroksinen (vahvikkeeton)
- kaksikerroksinen, Plus (vahvikkeellinen)
- kolmikerroksinen (vahvikkeeton)
- kolmikerroksinen, Plus (vahvikkeellinen)
- yksikerroksinen (kalvo: läpinäkyvä tai -näkyvätön)

Raucodrape® -leikkausliinat

- kaksikerroksinen (vahvikkeeton)
- yksikerroksinen (nestettä hylkivä kuitukangasmateriaali)



* PE: polyeteeni, PP: polypropeeni

Raucodrape® PRO -leikkausliinat ja -pakkaukset

PRO – maksimaalista suojaa pidempiin, monimutkaisempiin toimenpiteisiin

- laaja valikoima tuotteita
- ensiluokkainen, avara muotoilu takaa erinomaisen käyttömukavuuden
- ylittää DIN EN 13795 -standardin vaatimukset

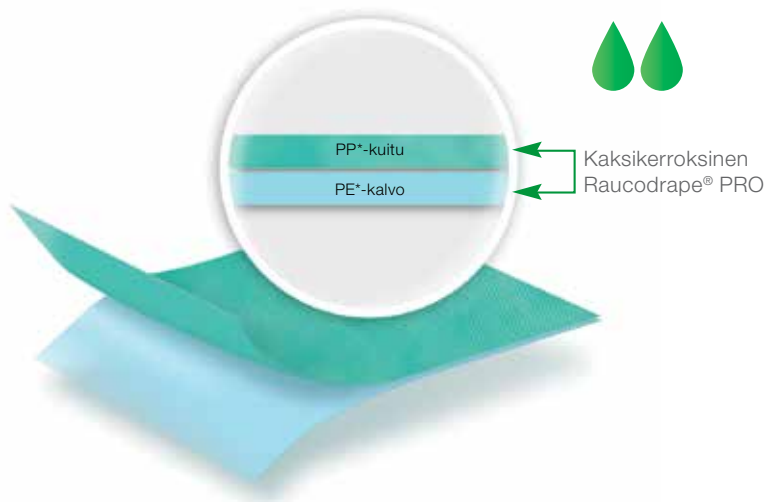

Kaksikerroksinen Raucodrape-leikkausliina

- toimenpiteisiin, joihin liittyy pieniä tai kohtalaisia nestemääriä
- turvasuoja bakteerien ja nesteiden läpäisyä vastaan
- täysin imukykyinen ja nesteitä läpäisemätön
- hyvä vetolujuus
- erittäin vähäinen nukkaantuminen

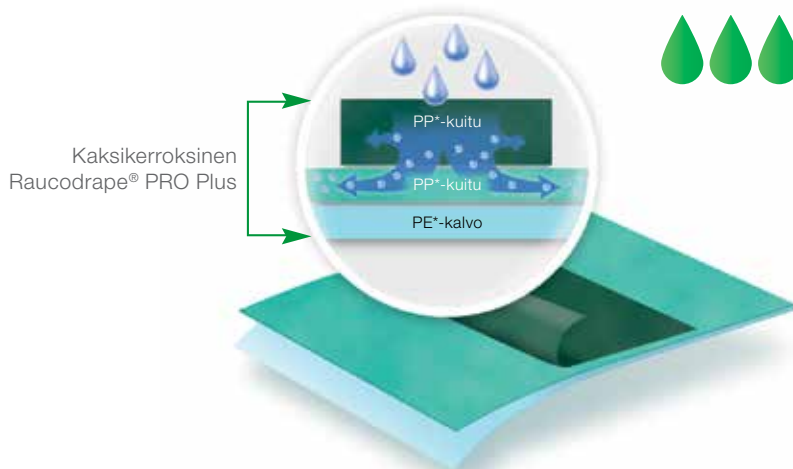

Kaksikerroksinen Raucodrape Plus -leikkausliina

- toimenpiteisiin, joihin liittyy erittäin suuria nestemääriä
- turvasuoja bakteerien ja nesteiden läpäisyä vastaan
- erinomainen imukyky ja imeytymisnopeus
- hyvä vetolujuus
- erittäin vähäinen nukkaantuminen

* PE: polyeteeni, PP: polypropeeni

Raucodrape®

Vahvoja ratkaisuja viimeistä yksityiskohtaa myöten

Raucodrape® -tuotteiden avaaminen on nopeampaa ja helpompaa

Raucodrape-leikkausliinat on taiteltu käyttäjäystävällisellä tavalla. Kaikki leikkausliinatyytit on taiteltu tietyllä tavalla niiden käyttötavan mukaan, jotta niitä olisi turvallista ja helppoa käyttää ja jotta niiden avaaminen olisi nopeampaa. Kaikissa kiinnittyvissä reikäliinoissa reikä on näkyvässä jo ennen kuin leikkausliina avataan. Se helpottaa asianmukaista asettelua potilaiden päälle.

Selkeät piirrokset

Helposti ymmärrettävät piirrokset varmistavat myös, että leikkausliinat on turvallista ja nopeaa avata. Niistä näkee yhdellä vilkaisulla esimerkiksi avaamissuunnan, miten niiden avaaminen aloitetaan, miten ne asetellaan potilaiden päälle, onko niissä halkioita, raajasuojia tai muuta huomioitavaa.

Kolmiosaiset kiinnitysteipit

Kaikissa halkioliinoissa on ergonomisesti suunniteltu kolmiosainen kiinnitysteippi, joka helpottaa käyttöä. Monissa kiinnittyvissä leikkausliinoissa on pidempi kiinnitysteippi potilaille, joilla on paljon rasvakudosta. Kaikissa kiinnitysteipeissä on 2 cm:n nostoliuska nopeaa ja turvallista tarttumista varten.



- 1 anestesialeikkausliina, jossa käsinojan suoja ja leikkaus, joka estää epätoivottua jännitettä
- 2 vahvistus toimenpidealueen ympärillä
- 3 erityisen pitkä jalkaleikkausliina

Raucodrape®

Piirroksat



Ilmaisee leikkausliinan asettelun (kraniaalisesti/kaudaalisesti)

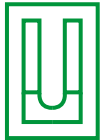

Ilmaisee halkion suunnan

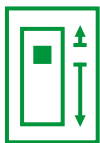

Ilmaisee epäkeskistä reikää



Ilmaisee nesteeneräyspussin paikan



Ilmaisee integroitujen raajasuojien asettelun (litotomia-asennossa)



Ilmaisee kiinnittyvän leikkausliinan keskikohtaa (näkyvä vasta, kun ensimmäinen taite avataan)



Ilmaisee käsien paikan alusliinaa ja turbaanileikkausliinaa aseteltaessa



Ilmaisee suunnan, johon jalkasuojukset taitetaan auki

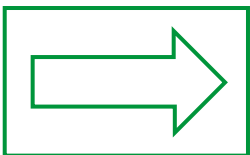

Ilmaisee suunnan, johon monikäyttöiset leikkausliinat taitetaan auki

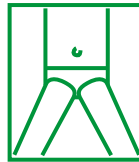

Ilmaisee halkioliinan perineaalisen asettelun



Ilmaisee vartalo- ja jalkaleikkausliinaa



Ilmaisee vakiomallista anestesialeikkausliinaa



Ilmaisee anestesialeikkausliinaa, jossa on käsinojan suoja

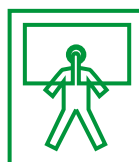

Ilmaisee halkioliinapakkauksen anestesialeikkausliinaa

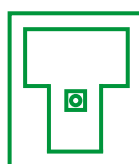

Ilmaisee käsikirurgialeikkausliinan asettelun

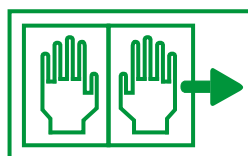

Ilmaisee ensimmäisen taittovaiheen pakkausta avattaessa ilmaisee käsien paikan mayon pöydän pussia aseteltaessa

Raucodrape®

Kehittynyt pakkauskonsepti lisää läpinäkyvyyttä ja turvallisuutta

Vakaa suojaus ja luotettava käsittely

Kehittynyt moduulipakkausjärjestelmä takaa tarvittavan turvallisuuden kuljetuksen ja säilytyksen ajan ja aina siihen asti, että tuote käytetään leikkaussalissa. Käytännöllinen pakkaus, jossa on yhtenäiset ja selkeät sisältömerkinnät ja EAN 128 -koodi kaikille pakkaustasoille, yksinkertaistaa logistiikan hallintaa ja tuotteiden turvallista käsittelyä.

Kestävät kuljetus- ja säilytyslaatikot

Kierrätettävistä materiaaleista valmistetut kuljetus- ja säilytyslaatikot suojaavat vaurioilta.

Käytännöllinen annostelupakkaus

Kaikki PRO-valikoiman yksittäiset tuotteet on pakattu uudelleensuljettavaan taiteltavaan laatikkoon, jossa on annosteluaukko. Ne varmistavat tehokkaan säilytyksen ja steriilien, yksittäispakattujen tuotteiden nopean käyttöönoton. Raucodrape-pakkaukset on pakattu PE-pusseihin.



Repäisy-pakkauksia kaikissa muodoissaan

Raucodrape-leikkausliinat on pakattu käyttäjäystävällisiin repäisy-pusseihin. Ne voi avata yhdellä liikkeellä ja ne helpottavat steriilien tuotteiden nopeaa ja turvallista pussista poistamista.

Kaikki tärkeät tiedot yhdellä vilkaisulla

Kaikkien tuotteiden merkinnät ovat selkeitä ja yksiselitteisiä. Sisällön ja kaikkien muiden tarvittavien tietojen kuvamerkinnoissä ja tekstikuvauksissa pätee kaikissa sama asia: Kaikki tiedot ovat helppolukuisia ja ymmärrettäviä.

Kaksi identtistä dokumentointietikettiä

Jokaiseen repäisy-pussiin kuuluu kaksi kiinnittyvää dokumentointietikettiä, joiden ansiosta dokumentointi leikkaussaliraportteihin on nopeaa ja luotettavaa.

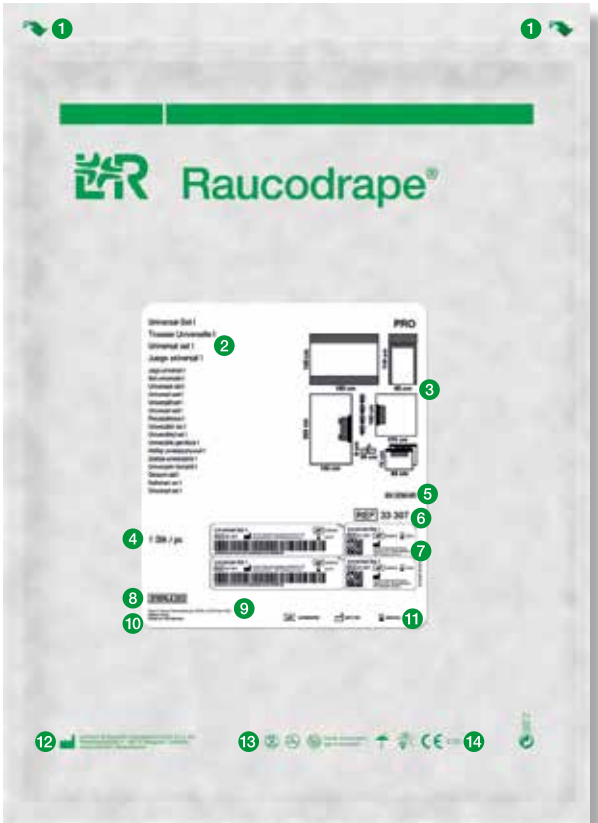

- 1 avaussuuntamerkinnot
- 2 tuotenimi eri kielillä
- 3 piirros, tuotteen mitat
- 4 määrä
- 5 DIN EN 13795 -merkintä
- 6 tuotenumero
- 7 itsekiinnittyvät dokumentointietiketit, joissa EAN 128 -viivakoodi ja Datamatrix-koodi
- 8 STERIIILI-symboli, mukaan lukien sterilointimenetelmä
- 9 syttyvyysluokka
- 10 valmistusmaalauseke
- 11 eränumero, valmistuspäivä, viimeinen käyttöpäivä
- 12 valmistaja
- 13 turvallisuussymbolit
- 14 CE-merkintä

















Raucodrape-leikkausliinat ja -pakkaukset

Värikoodi

Materiaalit ja tuotetiedot

Seuraavilla sivuilla ovat leikkausliinojemme piirrokset. Eri värit ja symbolit ilmaisevat käytetyt materiaalit ja kunkin leikkausliinan erityisominaisuudet.

Kussakin tapauksessa piirrokset esittävät potilaasta poispäin olevan sivunäkymän. Potilasta kohti olevan sivun kiinnitysteipit näkyvät punaisina viivoina lisätiedoksi. Näin saat hyvän katsauksen kunkin leikkausliinan materiaaleihin ja erityisominaisuuksiin.

	Kaksikerroksinen Raucodrape PRO Kolmikerroksinen Raucodrape PRO
	Kaksikerroksinen Raucodrape PRO Plus
	Käärepaperi
	Leikkausliina
	Läpileikkauskalvo
	Joustava kiinnityskalvo
	Elastinen hihansuu
	PE-kalvo, läpinäkyvä
	PE-kalvo, turkoosi
	Pyyhkeet
	Mayon pöydän pussi, kuitukangaskerros, instrumenttipöydän liina, kuitukangaskerros
	Kiinnitysteippi
	Nestettä hylkivä kuitukangasmateriaali
	Nestettä imevä kuitukangasmateriaali
	Sihti
	Tarrakiinnitin
	Vahvikelanka

Yleiskirurgia



Raucodrape® Peruspakkaus

Yleiskirurgia

Raucodrape® PRO Peruspakkaus Mini

steriili

	Sisältö	Koko (cm)	REF	Toimituskoko (kpl)
1	instrumenttipöydän liina	150 x 190	33 300	10/20
4	kiinnittyvää leikkausliinaa, kaksikerroksinen	75 x 90		

Neliosainen leikkausliina pieniin kirurgisiin toimenpiteisiin.

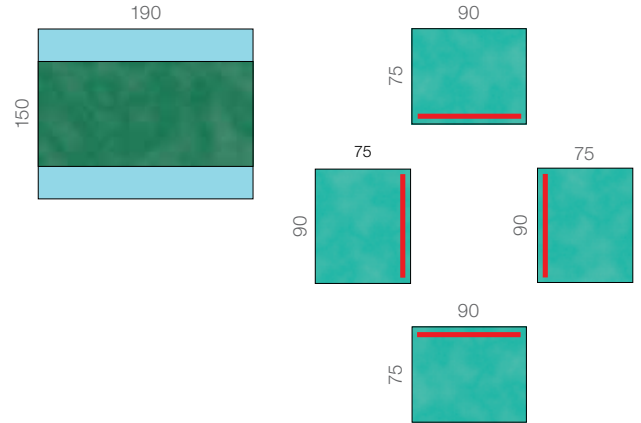

Raucodrape® PRO Peruspakkaus

steriili

	Sisältö	Koko (cm)	REF	Toimituskoko (kpl)
1	instrumenttipöydän liina	150 x 190	33 301	13
2	pyyhkeet	30 x 40		
1	mayon pöydän pussi	80 x 145		
2	kiinnittyvää leikkausliinaa, kaksikerroksinen	75 x 90		
1	kiinnittyvä leikkausliina, kaksikerroksinen, kiinnitysteippi (80 cm)	175 x 180		
1	kiinnittyvä leikkausliina, kaksikerroksinen, kolmiosainen kiinnitysteippi (15 + 70 + 15 cm)	150 x 240		

Neliosainen leikkausliina monialaisiin kirurgisiin toimenpiteisiin.

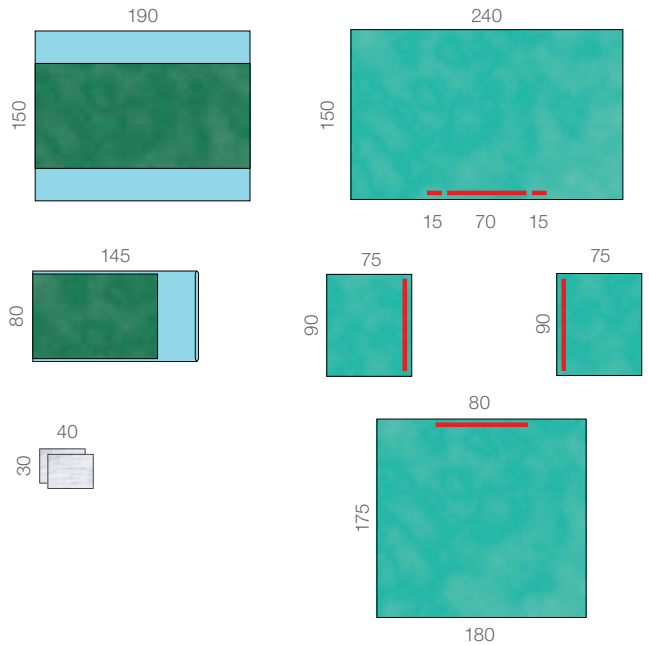

Raucodrape® PRO Peruspakkaus Super

steriili

	Sisältö	Koko (cm)	REF	Toimituskoko (kpl)
1	instrumenttipöydän liina	150 x 190	33 302	11
4	pyyhkeet	30 x 40		
1	mayon pöydän pussi	80 x 145		
1	kiinnitysteippi	9 x 50		
2	kiinnittyvää leikkausliinaa, kaksikerroksinen	90 x 110		
1	kiinnittyvää leikkausliina, kaksikerroksinen, kolmiosainen kiinnitysteippi (15 + 70 + 15 cm)	190 x 225		
1	kiinnittyvää leikkausliina, kaksikerroksinen, kolmiosainen kiinnitysteippi (20 + 80 + 20 cm)	175 x 300		

Neliosainen leikkausliina, jossa sivuliinat, pitkä jalkaliina ja suuri anestesiaaliina, monialaisiin kirurgisiin toimenpiteisiin.

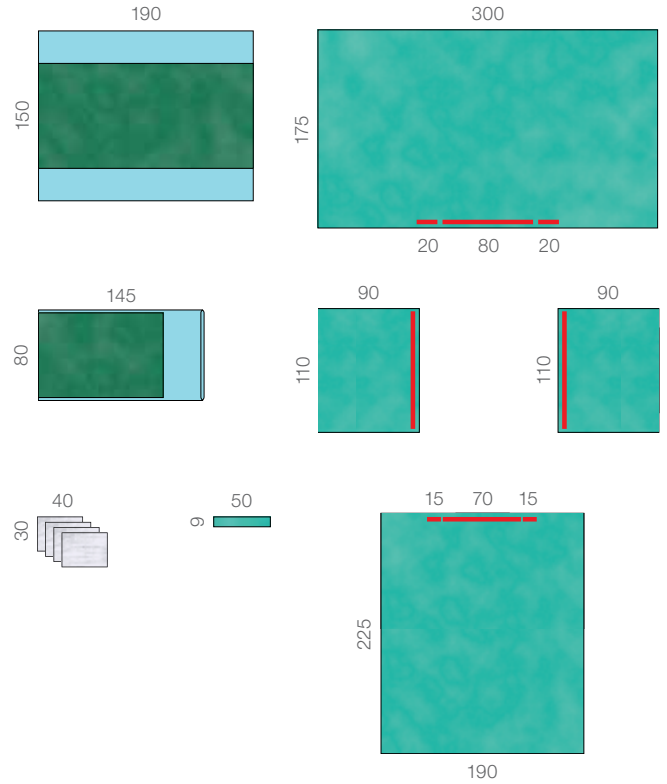

Raucodrape® - pakkaus pieniin toimenpiteisiin Yleiskirurgia

Raucodrape® PRO- pakkaus pieniin toimenpiteisiin

steriili

	Sisältö	Koko (cm)	REF	Toimituskoko (kpl)
1	instrumenttipöydän liina	150 x 190	33 315	22
2	pyyhkeet	30 x 40		
1	kiinnitysteippi	9 x 50		
1	reikäliina, kaksikerroksinen, kiinnittyvä, pyöreä reikä, keskitetty	225 x 240		
		12		

Monitoimileikkausliina pieniin kirurgisiin toimenpiteisiin.

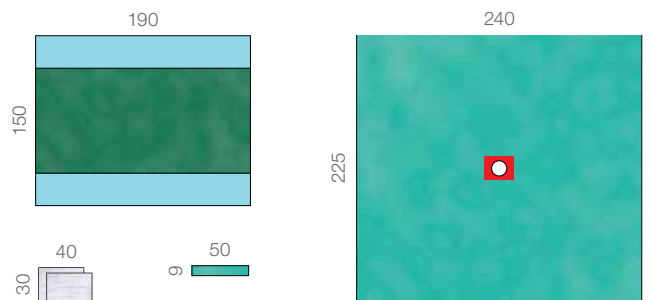

__ ilmaisee kiinnittyvän alueen sisältävän puolen

Kaikki mitat senttimetreinä (cm)

Raucodrape® -yleispakkaukset

Yleiskirurgia

Raucodrape® PRO -yleispakkaus I

steriili

	Sisältö	Koko (cm)	REF	Toimituskoko (kpl)
1	instrumenttipöydän liina	150 x 190	33 307	13
4	pyyhkeet	30 x 40		
1	mayon pöydän pussi	80 x 145		
1	kiinnitysteippi	9 x 50		
2	kiinnittyvää leikkausliinaa, kaksikerroksinen, Plus	75 x 90		
1	kiinnittyvä leikkausliina, kaksikerroksinen, Plus, kiinnitysteippi (80 cm)	175 x 180		
1	kiinnittyvä leikkausliina, kaksikerroksinen, Plus, kolmiosainen kiinnitysteippi (15 + 70 + 15 cm)	150 x 250		

Neliosainen leikkausliina, jossa on lisävahvike toimenpidealueen ympärillä, monialaisiin kirurgisiin toimenpiteisiin.

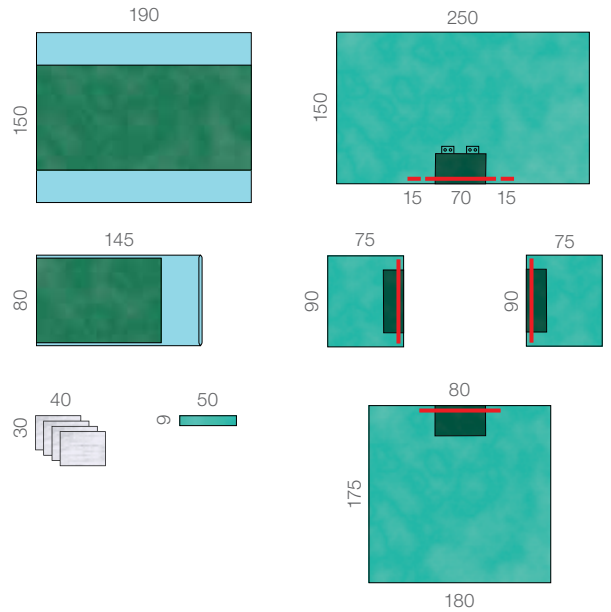

Raucodrape® PRO -yleispakkaus I Super

steriili

	Sisältö	Koko (cm)	REF	Toimituskoko (kpl)
1	instrumenttipöydän liina	150 x 190	33 309	10
4	pyyhkeet	30 x 40		
1	mayon pöydän pussi	80 x 145		
1	kiinnitysteippi	9 x 50		
2	kiinnittyvää leikkausliinaa, kaksikerroksinen, Plus	90 x 110		
1	kiinnittyvä leikkausliina, kaksikerroksinen, Plus, kolmiosainen kiinnitysteippi (15 + 70 + 15 cm)	190 x 225		
1	anestesialeikkausliina, kaksikerroksinen, Plus, halkio, käsinojan suoja	225 x 270 45 x 65		

Neliosainen leikkausliina, jossa on lisävahvike toimenpidealueen ympärillä, leveät sivuleikkausliinat ja pitkä jalkaleikkausliina, sopii erityisesti suurin monialaisiin kirurgisiin toimenpiteisiin.

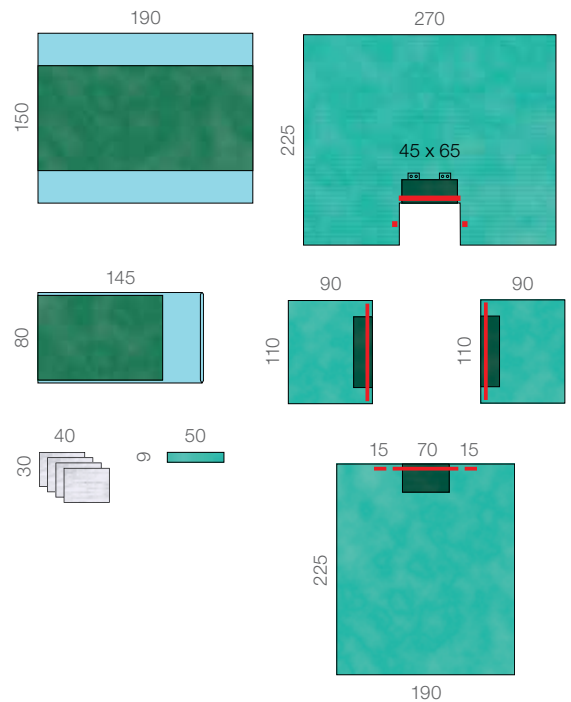

Raucodrape® PRO-yleispakkaus II

steriili

	Sisältö	Koko (cm)	REF	Toimituskoko (kpl)
1	instrumenttipöydän liina	150 x 190	33 305	11
4	pyyhkeet	30 x 40		
1	mayon pöydän pussi	80 x 145		
1	kiinnitysteippi	9 x 50		
2	kiinnittyvää leikkausliinaa, kolmikerroksinen	75 x 90		
1	kiinnittyvää leikkausliina, kolmikerroksinen, kiinnitysteippi (80 cm)	175 x 180		
1	kiinnittyvää leikkausliina, kolmikerroksinen, kolmiosainen kiinnitysteippi (15 + 70 + 15 cm)	150 x 240		

Neliosainen leikkausliina monialaisiin kirurgisiin toimenpiteisiin.

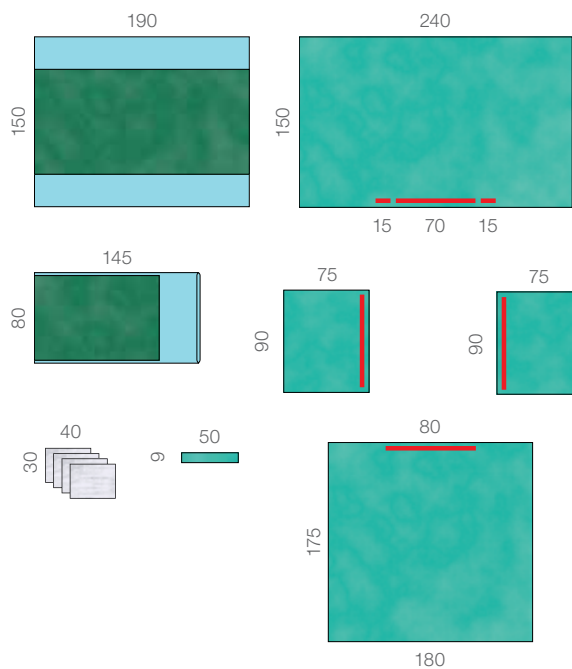

Raucodrape®-halkioliinapakkaukset

Yleiskirurgia

Raucodrape® PRO

Basic -halkioliinapakkaus

steriili

	Sisältö	Koko (cm)	REF	Toimituskoko (kpl)
1	instrumenttipöydän liina	150 x 190	33 303	15
2	pyyhkeet	30 x 40		
1	mayon pöydän pussi	80 x 145		
1	kiinnittyvä leikkausliina, kaksikerroksinen, kolmiosainen kiinnitysteippi (15 + 70 + 15 cm)	190 x 225		
1	halkioliina, kaksikerroksinen, halkio	175 x 250 10 x 65		

Kaksiosainen leikkausliina kaulan/kurkun alueelle, esim. kilpirauhaseen, kohdistuviin kirurgisiin toimenpiteisiin.

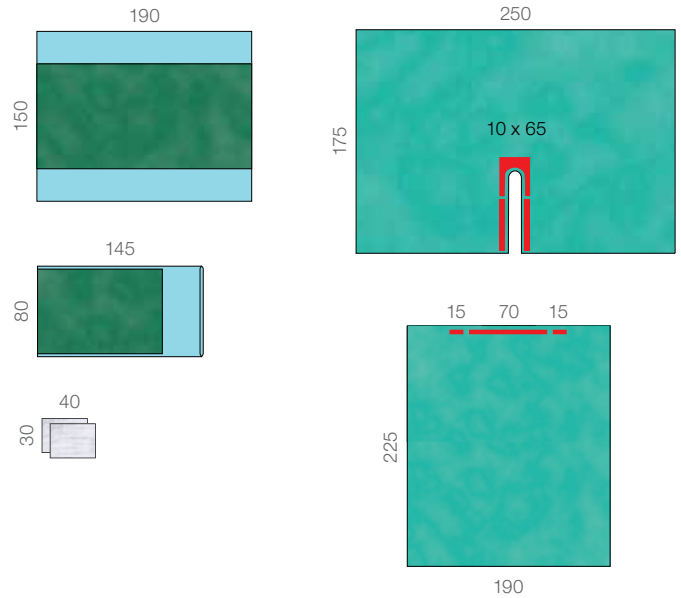

Raucodrape® PRO

-yleishalkioliinapakkaus I

steriili

	Sisältö	Koko (cm)	REF	Toimituskoko (kpl)
1	instrumenttipöydän liina	150 x 190	33 310	12
2	pyyhkeet	30 x 40		
1	mayon pöydän pussi	80 x 145		
1	kiinnitysteippi	9 x 50		
1	kiinnittyvä leikkausliina, kaksikerroksinen	75 x 90		
1	halkioliina, kaksikerroksinen, Plus, halkio	225 x 260 10 x 100		
1	kiinnittyvä leikkausliina, kaksikerroksinen, kolmiosainen kiinnitysteippi (15 + 70 + 15 cm)	150 x 240		

Kaksiosainen leikkausliinapakkaus monialaisiin kirurgisiin toimenpiteisiin, soveltuu erityisesti raajojen verisuonitoimenpiteisiin.

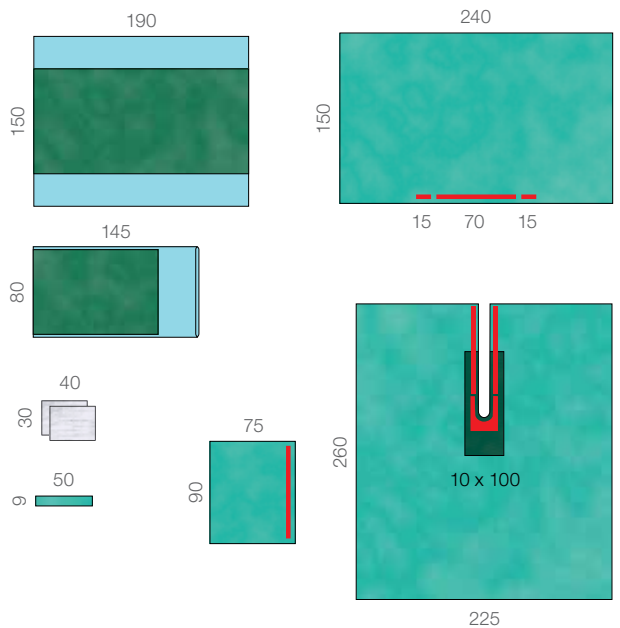

Raucodrape® PRO -yleishalkioliinapakkaus II

steriili

	Sisältö	Koko (cm)	REF	Toimituskoko (kpl)
1	instrumenttipöydän liina	150 x 190	33 318	11
4	pyyhkeet	30 x 40		
1	mayon pöydän pussi	80 x 145		
1	halkioliina, kaksikerroksinen, Plus, halkio, kiinnitysteippi (70 cm)	225 x 300 10 x 100		
1	anestesialeikkausliina, kaksikerroksinen, Plus, halkio, käsinojan suoja	225 x 270 45 x 65		

Kaksiosainen leikkausliina monilajisiin kirurgisiin toimenpiteisiin, soveltuu erityisesti kaulan/kurkun kirurgisiin toimenpiteisiin.

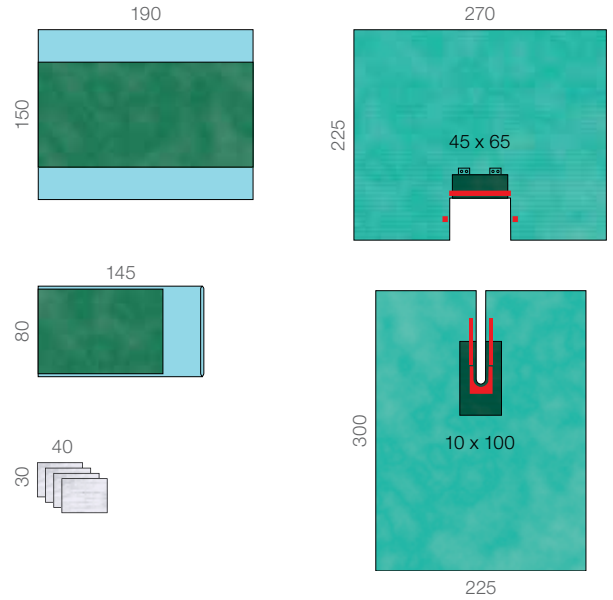

Säädettävä Raucodrape® PRO -halkioliinapakkaus

steriili

	Sisältö	Koko (cm)	REF	Toimituskoko (kpl)
1	instrumenttipöydän liina	150 x 190	33 313	15
4	pyyhkeet	30 x 40		
1	mayon pöydän pussi	80 x 145		
1	halkioliina, kaksikerroksinen, Plus, halkio	225 x 240 20 x 20		
1	halkioliina, kaksikerroksinen, halkio	150 x 260 20 x 65		

Kaksiosainen leikkausliinapakkaus kaulan alueen, esimerkiksi kilpirauhasen, kaulavaltimoiden ja kaularangan, kirurgisiin toimenpiteisiin tai tahdistimen implantointiin.

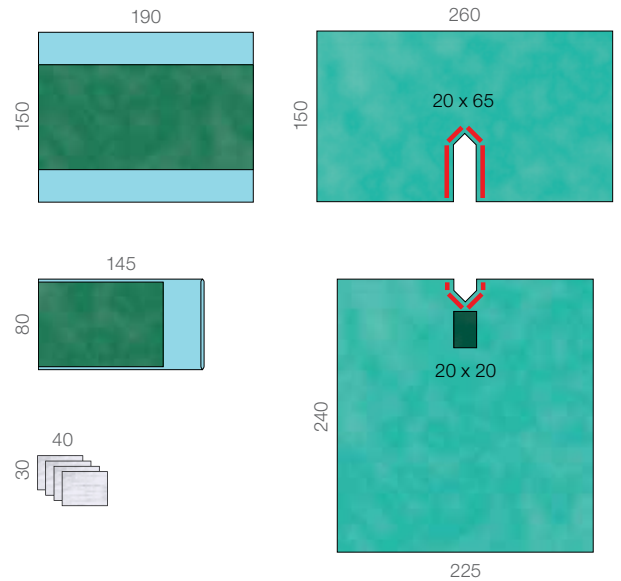

Raucodrape® LAP -pakkaukset

Yleiskirurgia

Raucodrape® PRO LAP -pakkaus I

steriili

	Sisältö	Koko (cm)	REF	Toimituskoko (kpl)
1	instrumenttipöydän liina	150 x 190	33 320	14
2	pyyhkeet	30 x 40		
1	mayon pöydän pussi	80 x 145		
1	LAP-leikkausliina I, selkämäkuuasentoon, vatsareikä, käsinojan suoja, integroidut letkupidikkeet	260/200 x 335 28 x 32		

Monikäyttöinen leikkausliina, jossa on vahvike toimenpidealueen ympärillä, monialaisiin, mini-invasiivisiin ja muihin kirurgisiin toimenpiteisiin tasaisessa selkämäkuuasennossa.

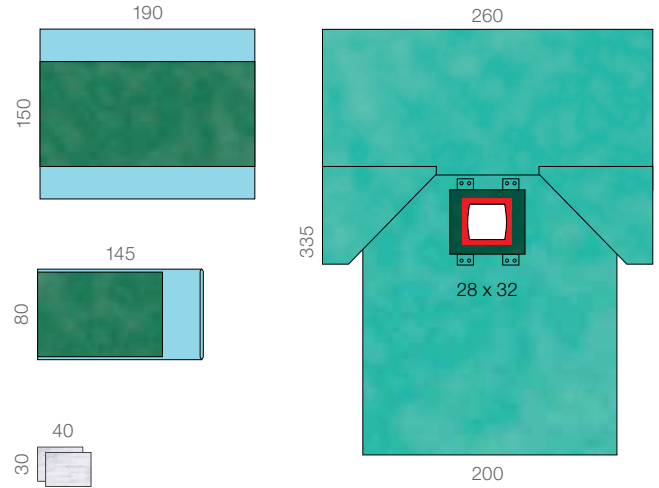

Raucodrape® PRO LAP -pakkaus II

steriili

	Sisältö	Koko (cm)	REF	Toimituskoko (kpl)
1	instrumenttipöydän liina	150 x 190	33 321	12
2	pyyhkeet	30 x 40		
1	mayon pöydän pussi	80 x 145		
1	LAP-leikkausliina II, integroidut raajasuojat, vatsareikä, käsinojan suoja, integroidut letkupidikkeet	260 x 310 125 28 x 32		

Monikäyttöinen leikkausliina, jossa on vahvike toimenpidealueen ympärillä, mini-invasiivisiin ja muihin kirurgisiin toimenpiteisiin litotomia-asennossa.

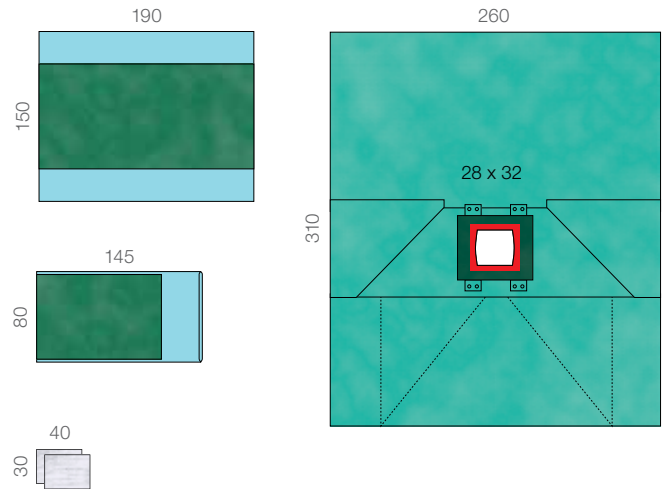

Raucodrape® PRO LAP -pakkaus III

steriili

	Sisältö	Koko (cm)	REF	Toimituskoko (kpl)
1	instrumenttipöydän liina	150 x 190	33 322	11
2	pyyhkeet	30 x 40		
1	mayon pöydän pussi	80 x 145		
1	LAP-leikkausliina III, integroidut raajasuojat, vatsareikä, joustava kiinnityskalvo sis. reiän, 2-lokeroiset diatermiapussit, käsinojan suoja, integroidut letkupidikkeet	260 x 310 125 35 x 37 28 x 32		

Monikäyttöinen leikkausliina mini-invasiivisiin ja muihin kirurgisiin toimenpiteisiin litotomia-asennossa.

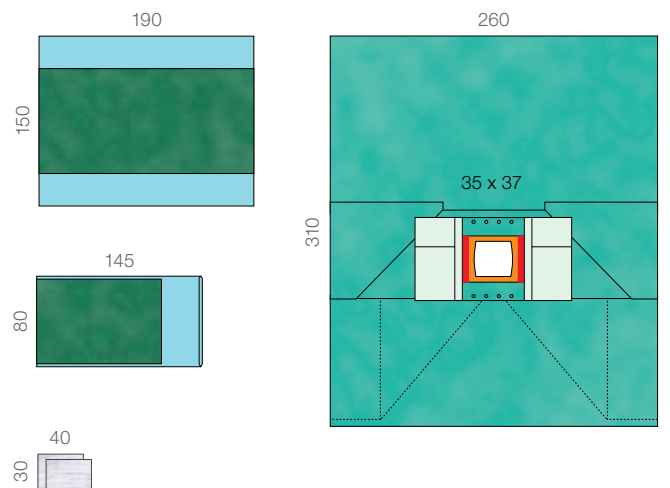

Kaikki mitat senttimetreinä (cm)

Raucodrape® Rectum -pakkaukset

Yleiskirurgia

Raucodrape® PRO -rectum-pakkaus I

steriili

	Sisältö	Koko (cm)	REF	Toimituskoko (kpl)
1	instrumenttipöydän liina	150 x 190	33 325	11
4	pyyhkeet	30 x 40		
1	mayon pöydän pussi	80 x 145		
1	rectum-liina I,	260 x 310		
	integroidut raajasuojat,	125		
	vatsareikä,	28 x 32		
	perineaalireikä,	10 x 15		
	käsinojan suoja,			
	integroidut letkupidikkeet			

Monikäyttöinen leikkausliina, jossa on vahvike toimenpidealueen ympärillä, mini-invasiivisiin ja muihin vatsan ja perineaali-/vaginaalisen alueen kirurgisiin toimenpiteisiin.

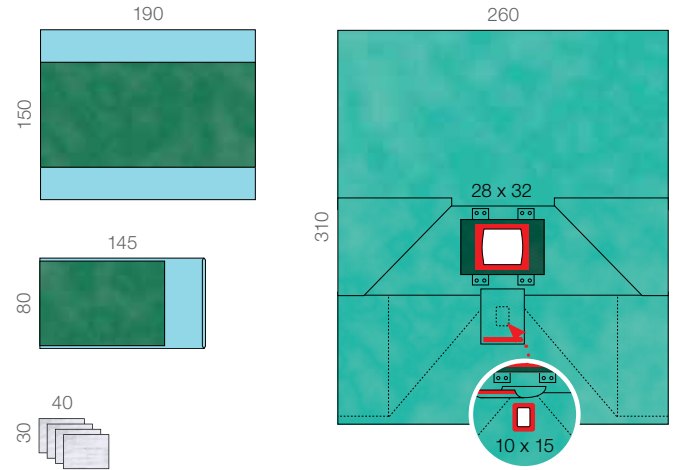

Raucodrape® PRO -rectum-pakkaus II

steriili

	Sisältö	Koko (cm)	REF	Toimituskoko (kpl)
1	instrumenttipöydän liina	150 x 190	33 326	11
4	pyyhkeet	30 x 40		
1	mayon pöydän pussi	80 x 145		
1	alusliina	75 x 120		
1	rectum-liina II,	260 x 310		
	integroidut raajasuojat,	125		
	vatsareikä,	35 x 37		
	joustava kiinnityskalvo sis. reiän,	28 x 32		
	perineaalireikä,	10 x 15		
	2-lokeroiset diatermiapussit,			
	käsinojan suoja,			
	integroidut letkupidikkeet			

Monikäyttöinen leikkausliina mini-invasiivisiin ja muihin vatsan ja perineaali-/vaginaalisen alueen kirurgisiin toimenpiteisiin.

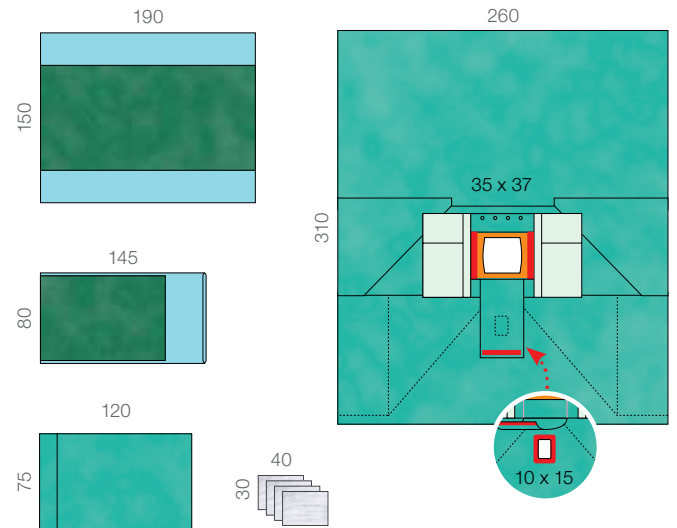

Pediatria



Raucodrape® - pediatrinen peruspakkaus Pediatria

Raucodrape® PRO -pediatrinen peruspakkaus

steriili

	Sisältö	Koko (cm)	REF	Toimituskoko (kpl)
1	instrumenttipöydän liina	150 x 190	33 330	14
2	pyyhkeet	30 x 40		
1	mayon pöydän pussi	80 x 145		
1	kiinnitysteippi	9 x 50		
2	kiinnittyvää leikkausliinaa, kaksikerroksinen	75 x 90		
1	kiinnittyvä leikkausliina, kaksikerroksinen, kiinnitysteippi (80 cm)	175 x 180		
1	kiinnittyvä leikkausliina, kaksikerroksinen, kiinnitysteippi (80 cm)	150 x 240		

Neliösainen leikkausliina monialaisiin kirurgisiin toimenpiteisiin lapsille. Kaikkiin kiinnittyviin leikkausliinoiniin sisältyy kapeampi, 3 cm leveä liimareuna.

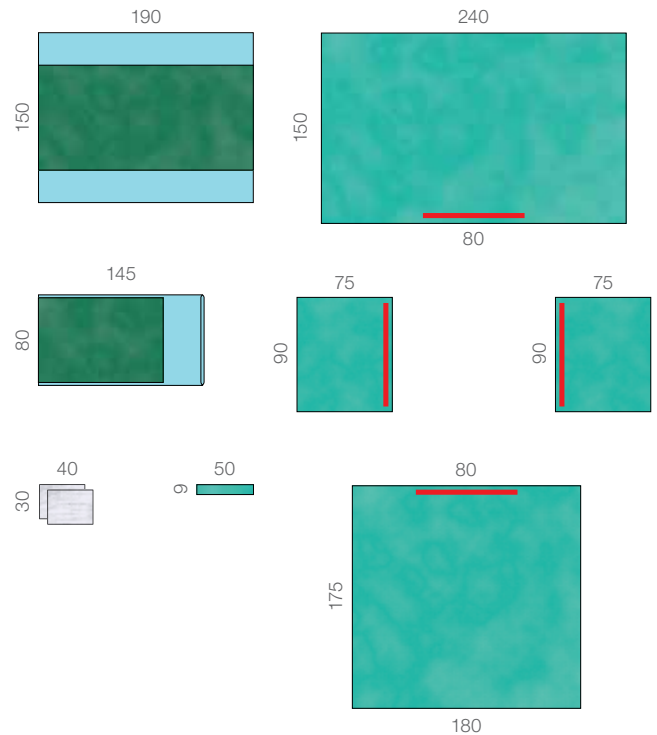

Raucodrape® - reikäliina läpileikkauskalvolla Pediatria

Raucodrape® PRO -reikäliina läpileikkauskalvolla

steriili, kaksikerroksinen, läpileikkauskalvo

	Sisältö	Koko (cm)	REF	Toimituskoko (kpl)
	reikäliina, kaksikerroksinen	120 x 150	33 055	22/44
	reikäliina, soikea, pituussuuntainen, keskitetty, läpileikkauskalvo	7 x 10		

Reikäliina monialaisiin kirurgisiin toimenpiteisiin.

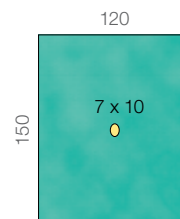

Gyneekologia/urologia



Raucodrape® Pfannenstiel -pakkaus

Gynekologia/urologia

Raucodrape® PRO Pfannenstiel -pakkaus

steriili

	Sisältö	Koko (cm)	REF	Toimituskoko (kpl)
1	instrumenttipöydän liina	150 x 190	33 360	12
4	pyyhkeet	30 x 40		
1	mayon pöydän pussi	80 x 145		
1	Pfannenstiel-leikkausliina, integroidut raajasuojat, vatsareikä, joustava kiinnityskalvo sis. reiän, käsinojan suoja, integroidut letkupidikkeet	260 x 310		

Monikäyttöinen leikkausliina mini-invasiivisiin ja muihin kirurgisiin toimenpiteisiin litotomia-asennossa.

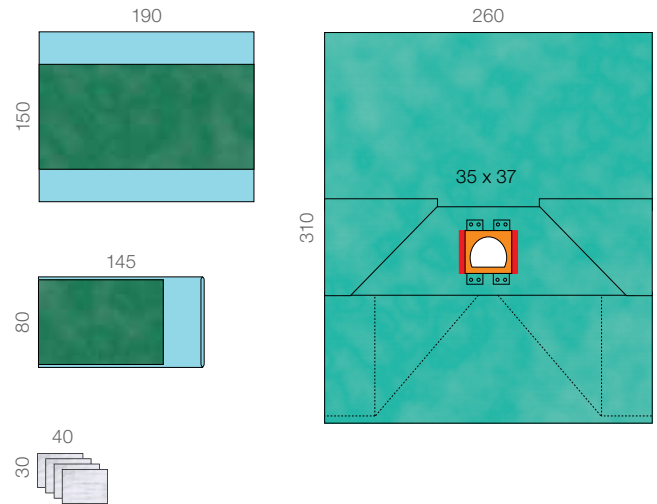

Raucodrape® Rectum -pakkaukset

Gynekologia/urologia

Raucodrape® PRO -rectum-pakkaus I

steriili

	Sisältö	Koko (cm)	REF	Toimituskoko (kpl)
1	instrumenttipöydän liina	150 x 190	33 325	11
4	pyyhkeet	30 x 40		
1	mayon pöydän pussi	80 x 145		
1	rectum-liina I,	260 x 310		
	integroidut raajasuojat,	125		
	vatsareikä,	28 x 32		
	perineaalireikä,	10 x 15		
	käsinojan suoja,			
	integroidut letkupidikkeet			

Monikäyttöinen leikkausliina, jossa on vahvike toimenpidealueen ympärillä, mini-invasiivisiin ja muihin vatsan ja perineaali-/vaginaalisen alueen kirurgisiin toimenpiteisiin.

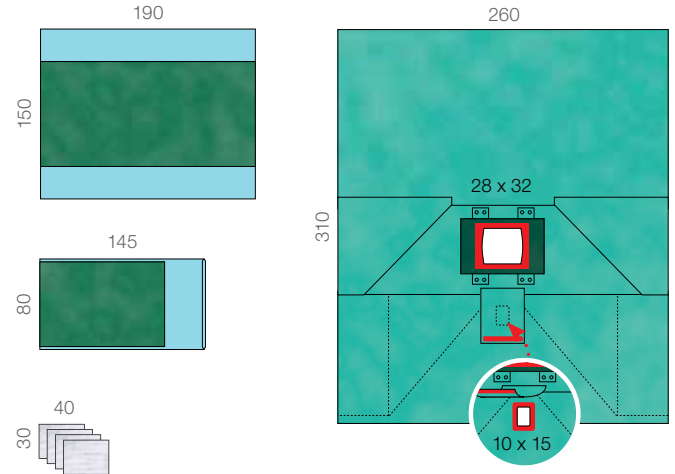

Raucodrape® PRO -rectum-pakkaus II

steriili

	Sisältö	Koko (cm)	REF	Toimituskoko (kpl)
1	instrumenttipöydän liina	150 x 190	33 326	11
4	pyyhkeet	30 x 40		
1	mayon pöydän pussi	80 x 145		
1	alusliina	75 x 120		
1	rectum-liina II,	260 x 310		
	integroidut raajasuojat,	125		
	vatsareikä,	35 x 37		
	joustava kiinnityskalvo sis. reiän,	28 x 32		
	perineaalireikä,	10 x 15		
	2-lokeroiset diatermiapussit,			
	käsinojan suoja,			
	integroidut letkupidikkeet			

Monikäyttöinen leikkausliina mini-invasiivisiin ja muihin vatsan ja perineaali-/vaginaalisen alueen kirurgisiin toimenpiteisiin.

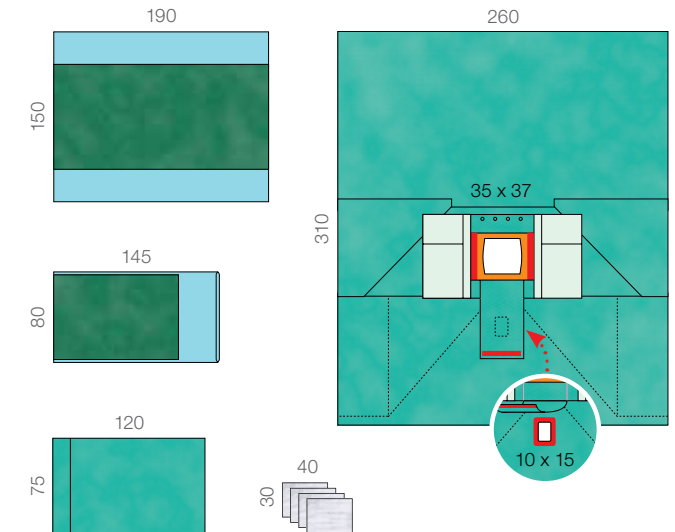

Kaikki mitat senttimetreinä (cm)

Raucodrape®-sektioliinat

Gynekologia/urologia

Raucodrape® PRO -sektioliina

steriili

Sisältö	Koko (cm)	REF	Toimituskoko (kpl)
sektioliina, selkämakuuasentoon	260/200 x 335	33 359	8/16
vatsareikä	27 x 33		
joustava kiinnityskalvo sis. reiän	14 x 20		
integroitu nesteeneräyspussi sekä tyhjennysportti			
käsinojan suoja			

Monikäyttöinen leikkausliina sektioihin tasaisessa selkämakuuasennossa.

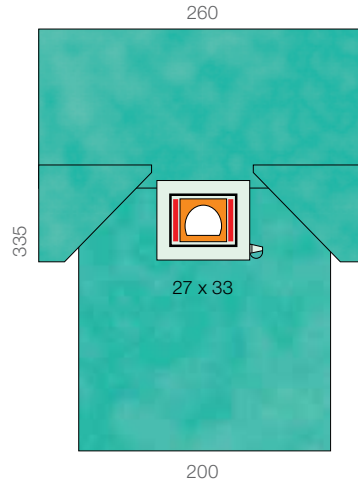

Raucodrape®-vauvaliina

steriili

Sisältö	Koko (cm)	REF	Toimituskoko (kpl)
vauvaliina, nestettä imevä kuitukangas	90 x 100	33 160	18/72

Nestettä imevä, pehmeä vauvaliina vauvan vastaanottamiseen.

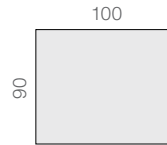

Raucodrape® PRO -sektiopakkaus I

steriili

Sisältö	Koko (cm)	REF	Toimituskoko (kpl)
1 instrumenttipöydän liina	150 x 190	33 361	11
4 pyyhkeet	30 x 40		
1 mayon pöydän pussi	80 x 145		
1 vauvaliina, nestettä imevä kuitukangas	90 x 100		
1 sektioiliina I, selkämakuuasentoon, vatsareikä, joustava kiinnityskalvo sis. reiän, integroitu nesteeneräyspussi sekä tyhjennysportti, käsinojan suoja	260/200 x 335 27 x 33 14 x 20		

Monikäyttöinen leikkausliina sektioihin tasaisessa selkämakuuasennossa.

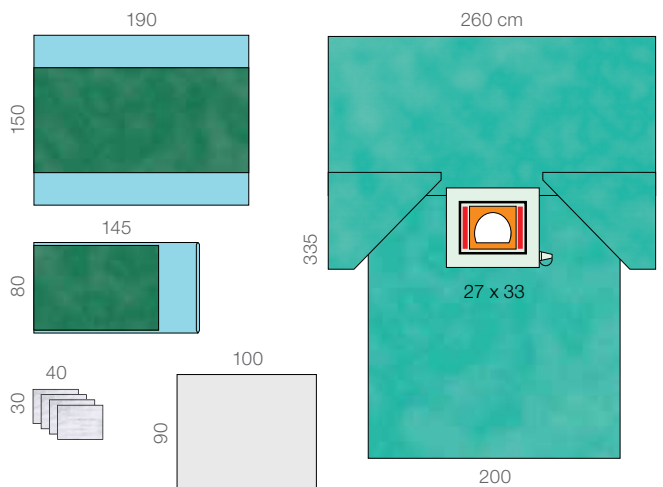

Raucodrape®-sektioliinat

Gynekologia/urologia

Raucodrape® PRO -sektiopakkaus II

steriili

	Sisältö	Koko (cm)	REF	Toimituskoko (kpl)
1	instrumenttipöydän liina	150 x 190		
4	pyyhkeet	30 x 40		
1	mayon pöydän pussi	80 x 145		
1	vauvaliina, nestettä imevä kuitukangas	90 x 100		
1	sektioliina II, integroidut raajasuojat, vatsareikä, joustava kiinnityskalvo sis. reiän, integroitu nesteeneräyspussi sekä tyhjennysportti, käsinojan suoja	260 x 310 125 27 x 33 14 x 20	33 362	11

Monikäyttöinen leikkausliina sektioihin litotomia-asennossa.

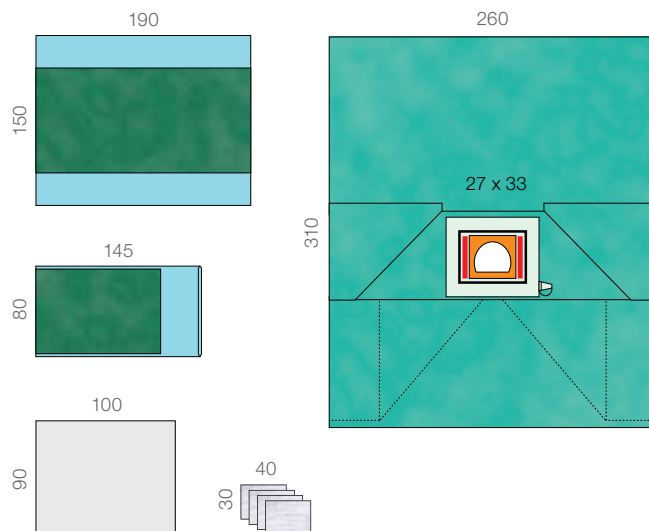

Raucodrape® - gynekologinen/kystoskopialeikkausliina

Gynekologia/urologia

Raucodrape® PRO -gynekologinen/kystoskopiapakkaus

steriili

	Sisältö	Koko (cm)	REF	Toimituskoko (kpl)
1	instrumenttipöydän liina	120 x 140	33 363	8/16
2	jalkasuojusta	75 x 120		
1	gynekologinen/ kystoskopialeikkausliina, perineaalireikä, keskitetty	90 x 175 9 x 15		

Moniosainen potilasleikkausliina pieniin toimenpiteisiin litotomia-asennossa (esim. konisaatio, ympärisedonta ja kystoskopia).

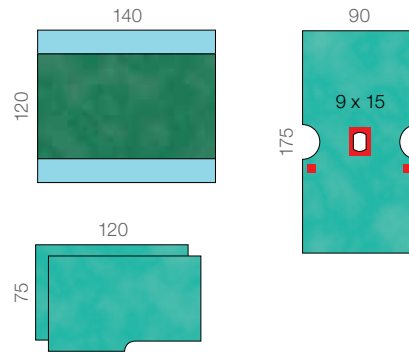

Raucodrape® PRO -gynekologinen/kystoskopialeikkausliina

steriili

	Sisältö	Koko (cm)	REF	Toimituskoko (kpl)
	gynekologinen/ kystoskopialeikkausliina	90 x 175	33 039	35/70
	perineaalireikä, keskitetty	9 x 15		

Monikäyttöinen leikkausliina pieniin toimenpiteisiin litotomia-asennossa.

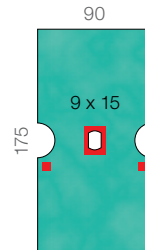

Raucodrape®-litotomiapakkaus

Gynekologia/urologia

Raucodrape® PRO -litotomiapakkaus

steriili

	Sisältö	Koko (cm)	REF	Toimituskoko (kpl)
1	instrumenttipöydän liina	150 x 190	33 366	21
2	pyyhkeet	30 x 40		
1	kiinnitysteippi	9 x 50		
1	alusliina, kaksikerroksinen	75 x 120		
1	litotomialeikkausliina, integroidut raajasuojat, perineaalireikä	175/260 x 210 125 10 x 15		

Monikäyttöinen leikkausliina monialaisiin kirurgisiin toimenpiteisiin litotomia-asennossa.

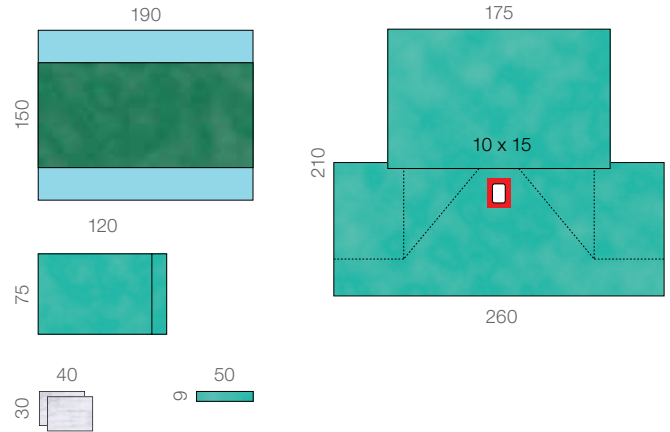

Raucodrape® - gynekologia-/urologiapakkaukset

Gynekologia/urologia

Raucodrape® PRO -gynekologinen pakkaus I

steriili

	Sisältö	Koko (cm)	REF	Toimituskoko (kpl)
1	instrumenttipöydän liina	150 x 190	33 364	14
2	pyyhkeet	30 x 40		
1	mayon pöydän pussi	80 x 145		
1	tarrakiinnitin	2,5 x 20/24		
1	kiinnittyvä leikkausliina, PE-kalvo	50 x 50		
1	gynekologinen leikkausliina I, integroidut raajasuojat, perineaalireikä	240/260 x 230 125 10 x 15		

Monikäyttöinen leikkausliina suuriin monialaisiin kirurgisiin toimenpiteisiin litotomia-asennossa.

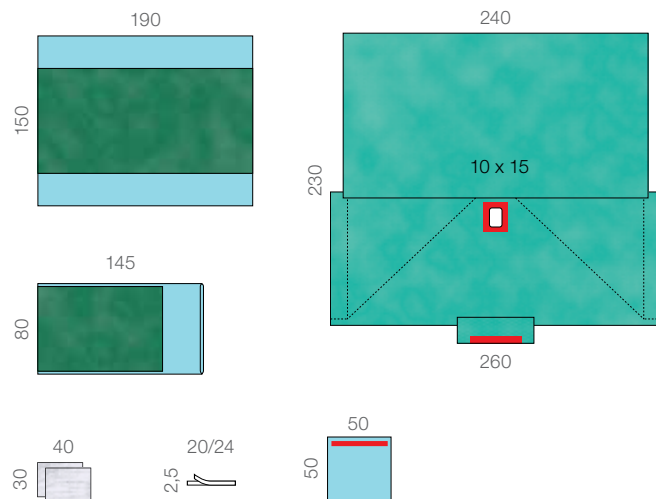

Raucodrape® PRO -gynekologinen pakkaus II

steriili

	Sisältö	Koko (cm)	REF	Toimituskoko (kpl)
1	instrumenttipöydän liina	150 x 190	33 365	14
2	pyyhkeet	30 x 40		
1	mayon pöydän pussi	80 x 145		
1	kiinnitysteippi	9 x 50		
1	kiinnittyvä leikkausliina, PE-kalvo	50 x 50		
1	gynekologinen leikkausliina II, integroidut raajasuojat, perineaalireikä, vahvistus toimenpidealueen ympärillä, integroitu nesteeneräyspussi sekä sihti ja tyhjennysportti	240/260 x 230 125 10 x 15		

Monikäyttöinen leikkausliina suuriin monialaisiin kirurgisiin toimenpiteisiin litotomia-asennossa.

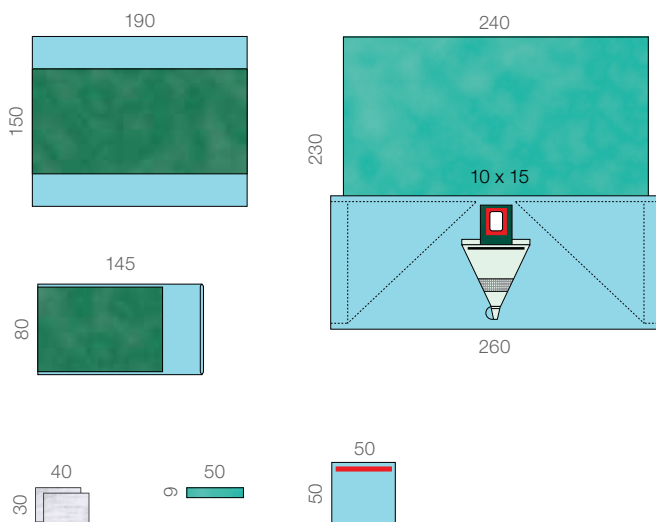

Raucodrape® T.U.R -pakkaukset

Gynekologia/urologia

Raucodrape® PRO T.U.R. -pakkaus I

steriili

	Sisältö	Koko (cm)	REF	Toimituskoko (kpl)
1	instrumenttipöydän liina	150 x 190	33 376	21
2	pyyhkeet	30 x 40		
1	tarrakiinnitin	2,5 x 20/24		
1	T.U.R.-liina I, integroidut raajasuojat, perineaalireikä, suprapubinen aukko, integroitu nesteenkeräyspussi sekä sihti ja tyhjennysportti, lateksiton sormisuojaus	225/260 x 210 125 5 8		

Monikäyttöinen leikkausliina kaikkiin transuretraalisiin toimenpiteisiin.

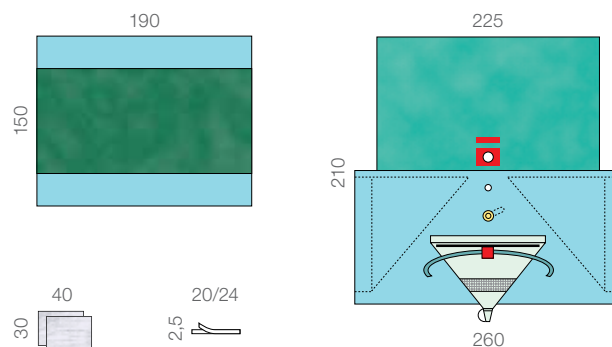

Raucodrape® PRO T.U.R. -pakkaus II

steriili

	Sisältö	Koko (cm)	REF	Toimituskoko (kpl)
1	instrumenttipöydän liina	150 x 190	33 368	18
2	pyyhkeet	30 x 40		
1	tarrakiinnitin	2,5 x 20/24		
1	T.U.R.-liina II, integroidut raajasuojat, perineaalireikä, suprapubinen aukko, integroitu sihti, lateksiton sormisuojaus	175/260 x 245 125 7 x 10 8		

Monikäyttöinen leikkausliina kaikkiin transuretraalisiin toimenpiteisiin.

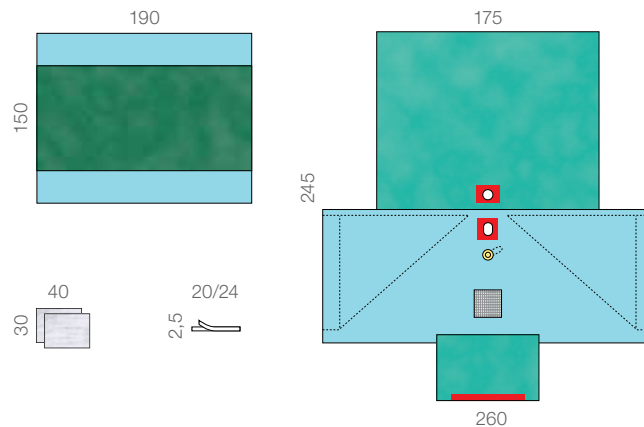

Kaikki mitat senttimetreinä (cm)

Ortopedia/traumatologia



Raucodrape®-yleishalkioliinapakkaus

Ortopedia/traumatologia

Raucodrape® PRO

-yleishalkioliinapakkaus I

steriili

	Sisältö	Koko (cm)	REF	Toimituskoko (kpl)
1	instrumenttipöydän liina	150 x 190	33 310	12
2	pyyhkeet	30 x 40		
1	mayon pöydän pussi	80 x 145		
1	kiinnitysteippi	9 x 50		
1	kiinnittyvä leikkausliina, kaksikerroksinen	75 x 90		
1	halkioliina, kaksikerroksinen, Plus, halkio	225 x 260		
1	kiinnittyvä leikkausliina, kaksikerroksinen, kolmiosainen kiinnitysteippi (15 + 70 + 15 cm)	150 x 240		

Kaksiosainen leikkausliinapakkaus monialaisiin kirurgisiin toimenpiteisiin, soveltuu erityisesti raajojen verisuonitoimenpiteisiin.

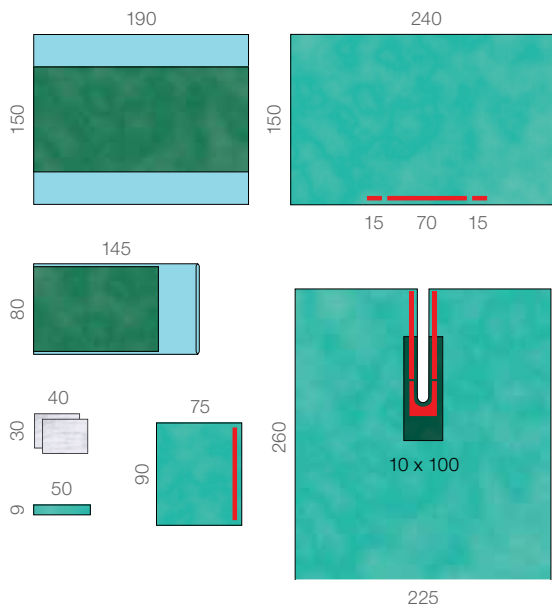

Raucodrape® - ortopedia-/lonkkapakkaukset

Ortopedia/traumatologia

Raucodrape® PRO -lonkkapakkaus I

steriili

	Sisältö	Koko (cm)	REF	Toimituskoko (kpl)
1	instrumenttipöydän liina	150 x 190	33 387	9
4	pyyhkeet	30 x 40		
1	mayon pöydän pussi	80 x 145		
1	kiinnitysteippi	9 x 50		
1	kiinnittyvä leikkausliina, kaksikerroksinen	75 x 90		
1	leikkausliina, kaksikerroksinen	150 x 180		
1	halkioliina, kaksikerroksinen, Plus, halkio	225 x 260 10 x 100		
1	anestesialeikkausliina, kaksikerroksinen, Plus, halkio, käsinojan suoja	225 x 270 45 x 65		

Moniosainen halkioliinapakkaus, jossa on vahvike toimenpidealueen ympärillä, lonkka-alueen ja raajojen monilaisiin kirurgisiin toimenpiteisiin.

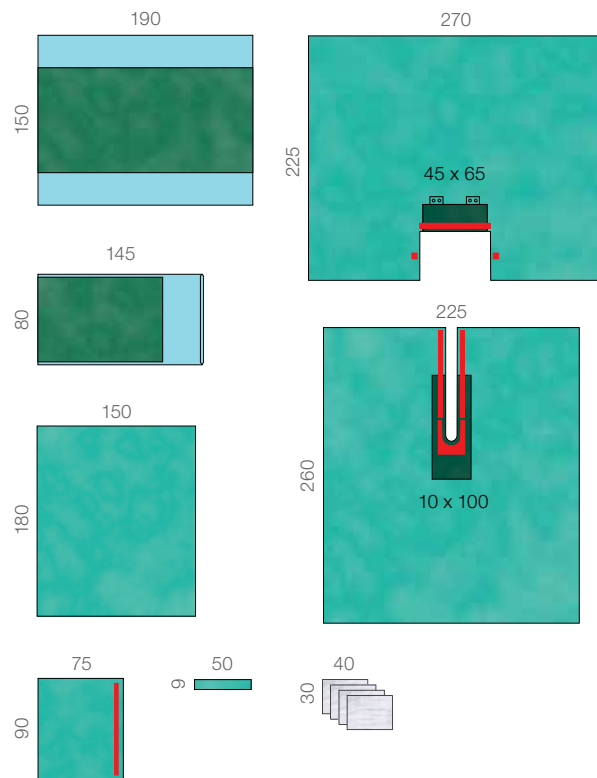

Raucodrape® PRO -lonkkapakkaus II

steriili

	Sisältö	Koko (cm)	REF	Toimituskoko (kpl)
1	instrumenttipöydän liina	150 x 190	33 388	8
4	pyyhkeet	30 x 40		
1	mayon pöydän pussi, Special	80 x 145		
1	kiinnitysteippi	9 x 50		
1	kiinnittyvä leikkausliina, kaksikerroksinen	75 x 90		
1	leikkausliina, kaksikerroksinen	150 x 180		
1	ortopedinen raajasukka	33 x 110		
2	kiinnityskalvosteippi	10 x 50		
1	halkioliina, kaksikerroksinen, Plus, halkio, integroidut letkupidikkeet	225 x 280 10 x 100		
1	anestesialeikkausliina, kaksikerroksinen, Plus, halkio, käsinojan suoja	225 x 270 45 x 65		

Moniosainen halkioliinapakkaus, jossa on vahvike toimenpidealueen ympärillä, lonkka-alueen ja raajojen kirurgisiin toimenpiteisiin.

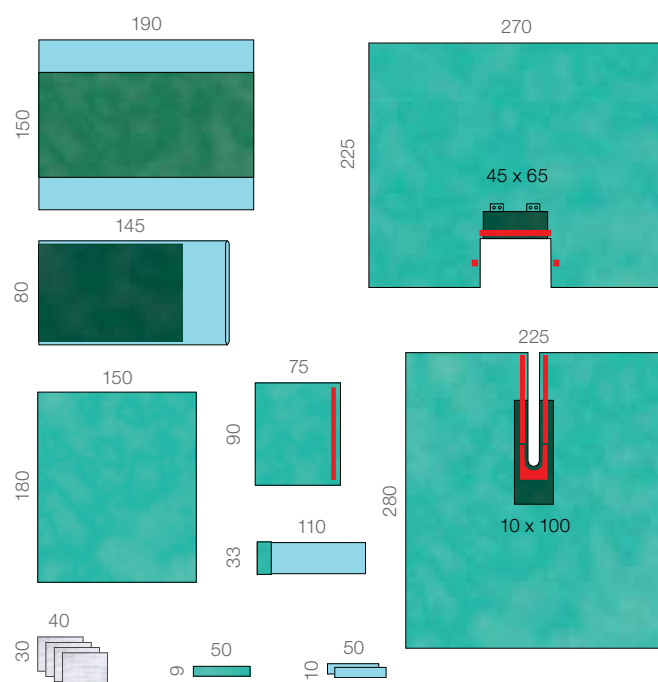

Raucodrape®-artroskopiapakkaus lonkalle

Ortopedia/traumatologia

Raucodrape® PRO

-artroskopiapakkaus lonkalle

steriili

	Sisältö	Koko (cm)	REF	Toimituskoko (kpl)
1	instrumenttipöydän liina, Special	150 x 190		
4	pyyhkeet	30 x 40		
1	lonkan artroskopiapakkaus, kaksikerroksinen, reikä, joustava kiinnityskalvo sis. reiän, integroitu nesteeneräuspussi sekä sihti ja tyhjennysportti, kaksi diatermiapussia	288 x 360 30 x 30 20 x 20	33 357	13

Monikäyttöinen leikkauksiina mini-invasiivisiin ja muihin lonkanivelen kirurgisiin toimenpiteisiin.

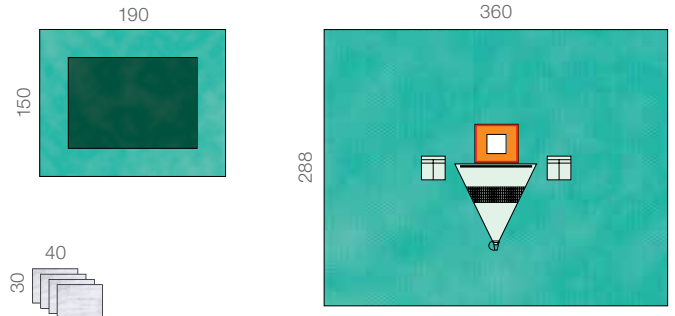

Raucodrape®-raajapakkaukset

Ortopedia/traumatologia

Raucodrape® PRO -raajapakkaus I

steriili

	Sisältö	Koko (cm)	REF	Toimituskoko (kpl)
1	instrumenttipöydän liina	150 x 190	33 343	11
2	pyyhkeet	30 x 40		
1	mayon pöydän pussi	80 x 145		
1	kiinnittyvä leikkausliina, kaksikerroksinen	75 x 75		
1	leikkausliina, kaksikerroksinen	150 x 180		
1	raajaleikkausliina, kaksikerroksinen, Plus, elastinen reikä, integroidut letkupidikkeet	225 x 320 7		

Moniosainen leikkausliina, sisältää raajaleikkausliinan ja vahvikkeen toimenpidealueen ympärillä sekä elastisen reiän mini-invasiivisiin ja muihin kirurgisiin raajojen toimenpiteisiin.

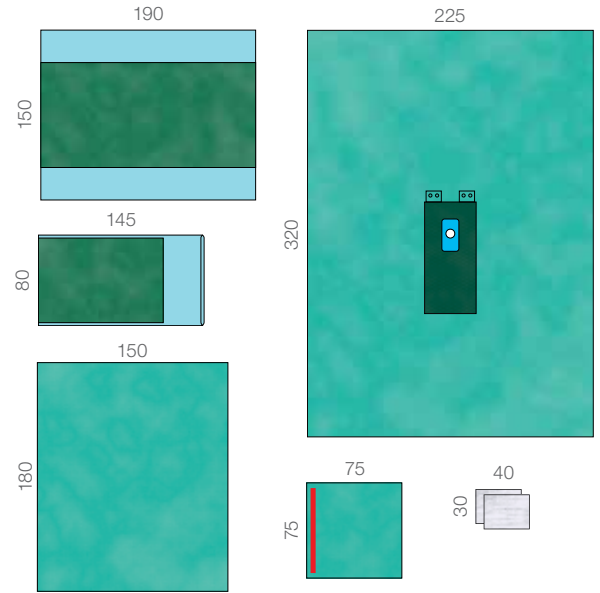

Raucodrape® PRO -raajapakkaus II

steriili

	Sisältö	Koko (cm)	REF	Toimituskoko (kpl)
1	instrumenttipöydän liina	150 x 190	33 344	11
2	pyyhkeet	30 x 40		
1	mayon pöydän pussi	80 x 145		
1	leikkausliina, kaksikerroksinen	150 x 180		
1	ortopedinen raajasukka	33 x 55		
1	kiinnityskalvotieppi	10 x 50		
1	raajaleikkausliina, kaksikerroksinen, Plus, elastinen reikä, integroidut letkupidikkeet	225 x 320 7		

Moniosainen leikkausliina, sisältää raajaleikkausliinan ja vahvikkeen toimenpidealueen ympärillä sekä elastisen reiän mini-invasiivisiin ja muihin kirurgisiin raajojen toimenpiteisiin.

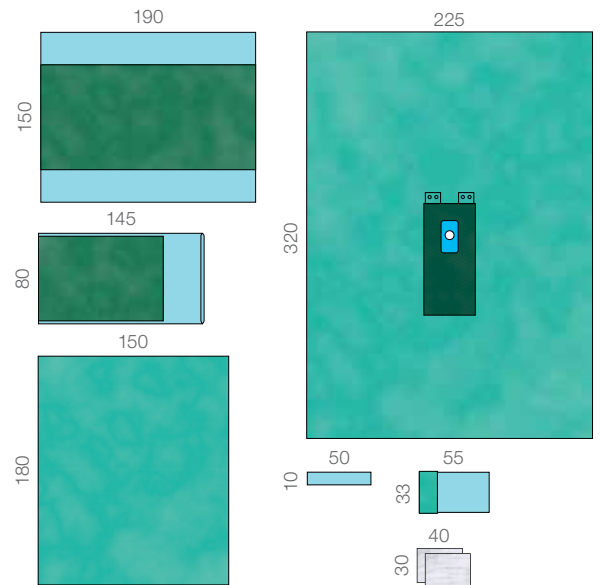

Raucodrape®-raajapakkaukset

Ortopedia/traumatologia

Raucodrape® PRO -raajapakkaus III

steriili

	Sisältö	Koko (cm)	REF	Toimituskoko (kpl)
1	instrumenttipöydän liina	150 x 190	33 345	10
2	pyyhkeet	30 x 40		
1	mayon pöydän pussi, Special	80 x 145		
1	kiinnitysteippi	9 x 50		
1	leikkausliina, kaksikerroksinen	150 x 180	33 345	10
1	raajaleikkausliina, kaksikerroksinen, Plus, elastinen reikä, käsinojan suoja, integroidut letkupidikkeet	270/200 x 335 7		

Moniosainen leikkausliina, sisältää raajaleikkausliinan ja vahvikkeen toimenpidealueen ympärillä sekä elastisen reiän mini-invasiivisiin ja muihin kirurgisiin alaraajojen toimenpiteisiin.

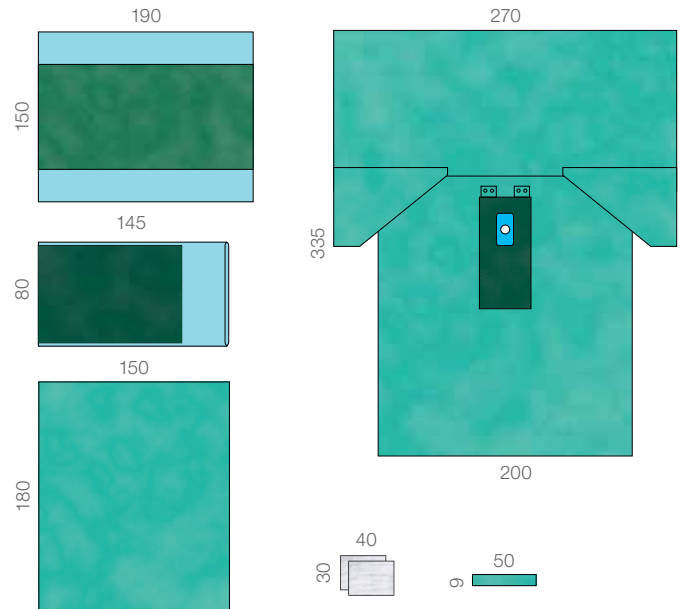

Raucodrape® PRO -raajapakkaus kädelle/jalalle

steriili

	Sisältö	Koko (cm)	REF	Toimituskoko (kpl)
1	instrumenttipöydän liina	150 x 190	33 347	17
2	pyyhkeet	30 x 40		
1	mayon pöydän pussi	80 x 145		
1	raajaleikkausliina kädelle/jalalle, kaksikerroksinen, Plus, elastinen reikä, integroidut letkupidikkeet	225 x 300 3		

Raajaleikkausliina, jossa vahvike toimenpidealueen ympärillä, joustava ja epäkeskinen reikä mini-invasiivisiin ja kirurgisiin käsien ja jalkojen toimenpiteisiin.

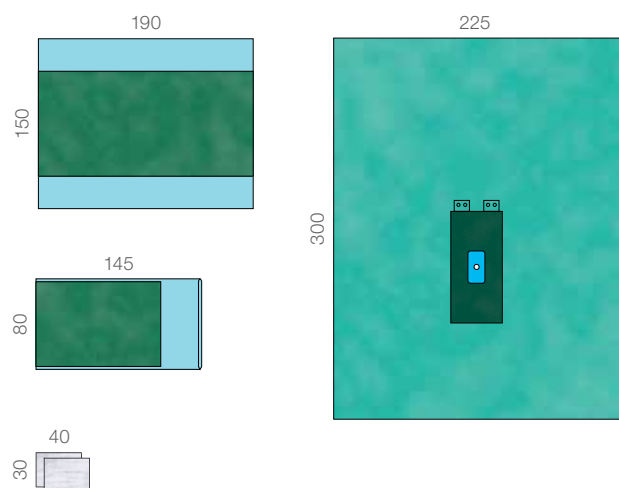

Raucodrape® PRO -käsikirurgiapakkaus

steriili

	Sisältö	Koko (cm)	REF	Toimituskoko (kpl)
1	instrumenttipöydän liina	150 x 190		
1	mayon pöydän pussi	80 x 145		
1	käsikirurgialeikkausliina, elastinen reikä, erityisen leveä anestesialeikkausliina, integroidut letkukiinnikkeet	370/175 x 285 3	33 349	14

Raajaleikkausliina, sisältää integroidun käsipöytäsuojan, vahvikkeen toimenpidealueen ympärillä sekä elastisen reiän mini-invasiivisiin ja muihin kirurgisiin yläraajojen toimenpiteisiin.

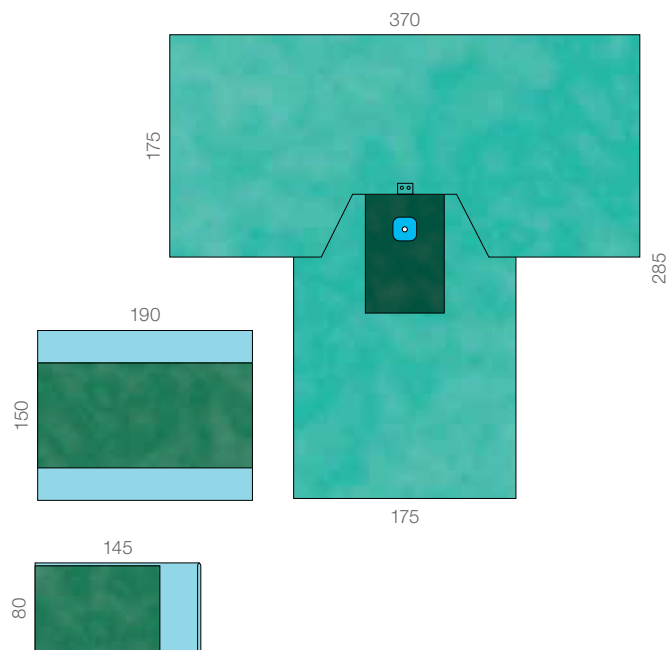

Raucodrape®-raajaleikkausliinat

Ortopedia/traumatologia

Raucodrape® PRO -raajaleikkausliinat

steriili

Sisältö	Koko (cm)	REF	Toimituskoko (kpl)
kaksikerroksinen			
raajaleikkausliina, kaksikerroksinen	200 x 300	33 085	13/26
elastinen reikä, pyöreä, keskitetty	7		
raajaleikkausliina, kaksikerroksinen	225 x 320	33 083	12/24
elastinen reikä, pyöreä, keskitetty	7		
kaksikerroksinen, Plus, integroidut letkupidikkeet			
raajaleikkausliina, kaksikerroksinen, Plus	225 x 320	33 084	11/22
elastinen reikä, pyöreä, keskitetty	7		
integroidut letkupidikkeet			

Raajaleikkausliinat toimenpidealuetta ympäröivillä vahvikkeilla ja ilman sekä elastinen reikä raajojen kirurgisiin toimenpiteisiin.

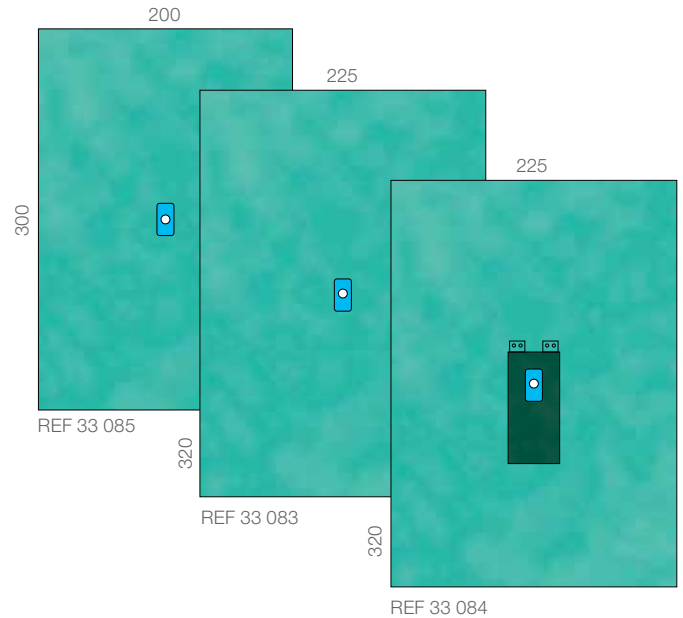

Raucodrape® PRO -raajaleikkausliinat kädelle/jalalle

steriili

Sisältö	Koko (cm)	REF	Toimituskoko (kpl)
kaksikerroksinen			
raajaleikkausliina, kaksikerroksinen	100 x 175	33 080	20/40
elastinen reikä, pyöreä, keskitetty	3		
raajaleikkausliina, kaksikerroksinen	150 x 180	33 081	18/36
elastinen reikä, pyöreä, keskitetty	3		
kaksikerroksinen, Plus, integroidut letkupidikkeet			
raajaleikkausliina kädelle/jalalle, kaksikerroksinen, Plus	225 x 300	33 082	10/20
elastinen reikä, epäkeskinen	3		
integroidut letkupidikkeet			

Raajaleikkausliinat toimenpidealuetta ympäröivillä vahvikkeilla ja ilman sekä elastinen reikä käsien ja jalkojen kirurgisiin toimenpiteisiin.

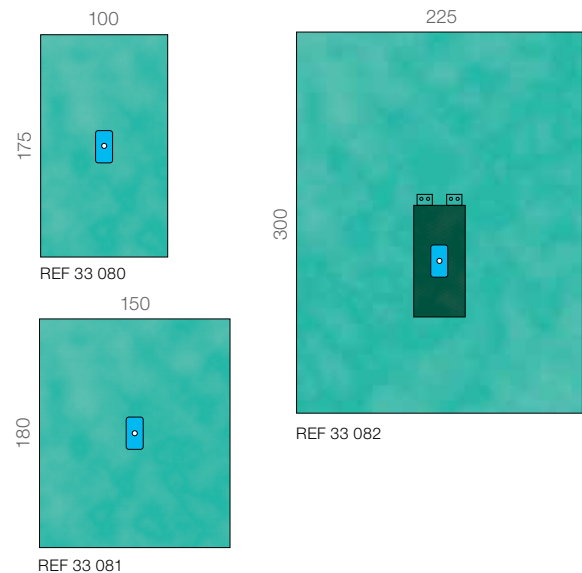

Kaikki mitat senttimetreinä (cm)

Raucodrape®-artroskopialeikkausliinat

Ortopedia/traumatologia

Raucodrape® PRO -artroskopiapakkaus I

steriili

	Sisältö	Koko (cm)	REF	Toimituskoko (kpl)
1	käärepaperi	80 x 100	33 350	23
1	mayon pöydän pussi, Lite	80 x 145		
1	raajasukka, lyhyt	24 x 80		
1	kiinnityskalvosteippi	10 x 50		
1	kiinnitysteippi	9 x 50		
1	raajaleikkausliina, kaksikerroksinen, elastinen reikä	200 x 300		
		7		

Moniosainen pakkaus, sisältää raajaleikkausliinan sekä elastisen reiän mini-invasiivisiin ja muihin kirurgisiin raajojen toimenpiteisiin.

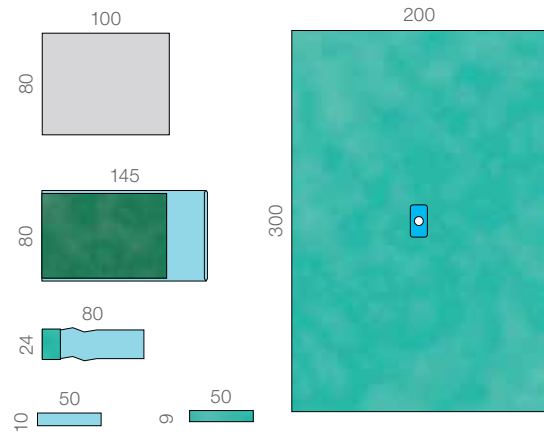

Raucodrape® PRO -artroskopiapakkaus II

steriili

	Sisältö	Koko (cm)	REF	Toimituskoko (kpl)
1	käärepaperi	80 x 100	33 351	21
1	mayon pöydän pussi, Lite	80 x 145		
1	kameraputkensuoja, käännteinen taittelu	13 x 250		
1	ortopedinen raajasukka	33 x 55		
1	kiinnityskalvosteippi	10 x 50		
1	kiinnitysteippi	9 x 50		
1	raajaleikkausliina, kaksikerroksinen, elastinen reikä	200 x 300		
		7		

Moniosainen pakkaus, sisältää raajaleikkausliinan sekä elastisen reiän mini-invasiivisiin ja muihin kirurgisiin raajojen toimenpiteisiin.

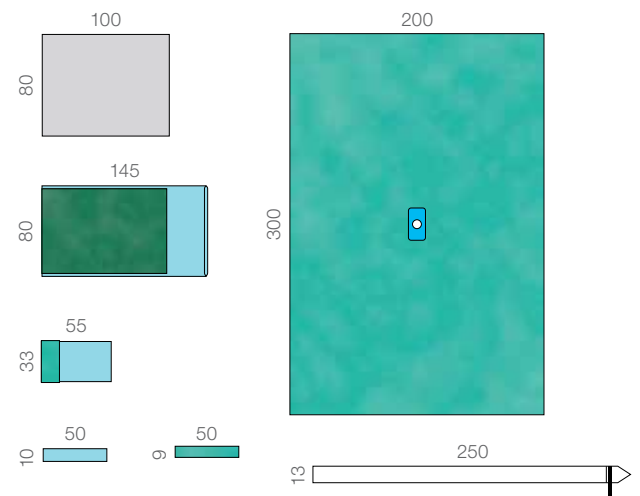

Raucodrape®-artroskopialeikkausliinat

Ortopedia/traumatologia

Raucodrape® PRO -artroskopiapakkaus III

steriili

	Sisältö	Koko (cm)	REF	Toimituskoko (kpl)
1	käärepaperi	100 x 120	33 352	11
2	SMMS-leikkaustakkia Standard	150		
1	mayon pöydän pussi, Lite	80 x 145		
1	kameraputkensuoja, käänteinen taittelu	13 x 250		
1	ortopedinen raajasukka	33 x 55		
1	kiinnityskalvosteippi	10 x 50		
1	kiinnitysteippi	9 x 50		
1	raajaleikkausliina, kaksikerroksinen, elastinen reikä	200 x 300		
		7		

Moniosainen pakkaus, sisältää raajaleikkausliinan sekä elastisen reiän mini-invasiivisiin ja muihin kirurgisiin raajojen toimenpiteisiin.

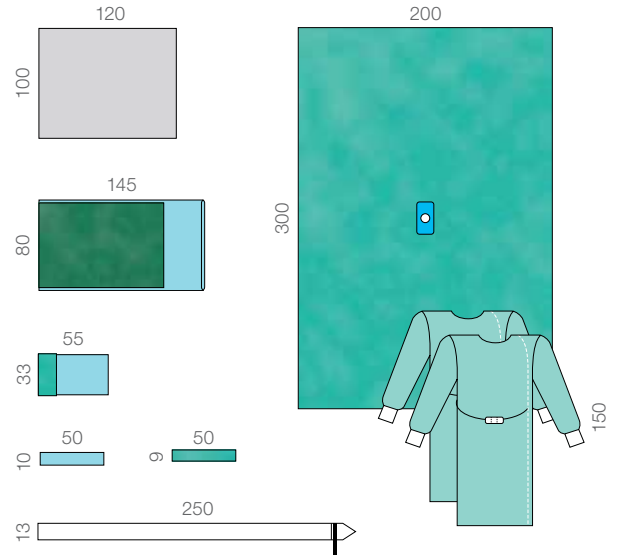

Raucodrape® PRO -artroskopiapakkaus IV

steriili

	Sisältö	Koko (cm)	REF	Toimituskoko (kpl)
1	käärepaperi	80 x 100	33 353	15
1	SMMS-leikkaustakki Standard	150		
1	mayon pöydän pussi, Lite	80 x 145		
1	kameraputkensuoja, käänteinen taittelu	13 x 250		
1	ortopedinen raajasukka	33 x 55		
1	kiinnityskalvosteippi	10 x 50		
1	kiinnitysteippi	9 x 50		
1	raajaleikkausliina, kaksikerroksinen, elastinen reikä	200 x 300		
		7		

Moniosainen pakkaus, sisältää raajaleikkausliinan sekä elastisen reiän mini-invasiivisiin ja muihin kirurgisiin raajojen toimenpiteisiin.

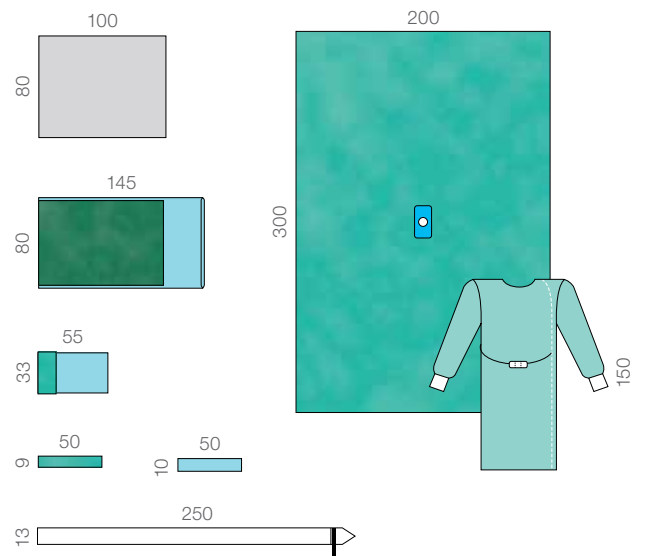

Raucodrape® PRO -artroskopiapakkaus olkapäälle I

steriili

	Sisältö	Koko (cm)	REF	Toimituskoko (kpl)
1	käärepaperi	80 x 100	33 354	20
1	mayon pöydän pussi, Lite	80 x 145		
1	ortopedinen raajasukka	33 x 55		
1	kiinnityskalvosteippi	10 x 50		
1	halkioliina, kaksikerroksinen, halkio	225 x 260 10 x 100		

Moniosainen pakkaus mini-invasiivisiin ja muihin kirurgisiin toimenpiteisiin, soveltuu erityisesti olkapään leikkaustoimenpiteisiin.

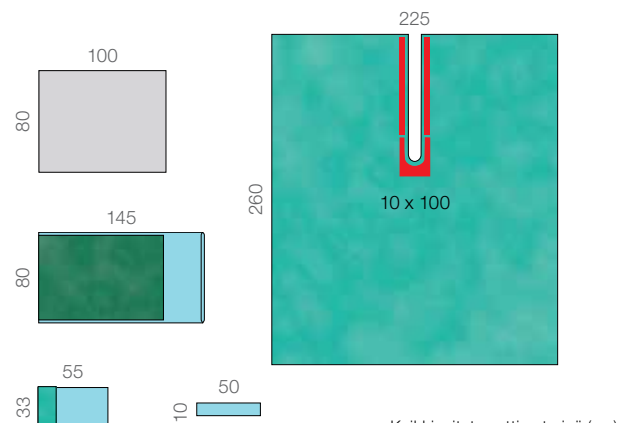

__ ilmaisee kiinnittyvän alueen sisältävän puolen

Kaikki mitat senttimetreinä (cm)

Raucodrape® PRO -artroskopiapakkaus polvelle

steriili

	Sisältö	Koko (cm)	REF	Toimituskoko (kpl)
1	instrumenttipöydän liina	150 x 190	33 348	10
2	pyyhkeet	30 x 40		
1	mayon pöydän pussi	80 x 145		
1	leikkausliina, kaksikerroksinen	150 x 180		
1	ortopedinen raajasukka	33 x 55		
1	kiinnityskalvoteippi	10 x 50		
1	polven artroskopialeikkausliina, elastiset reiät, integroitu nesteeneräyspussi sekä tyhjennysportti, integroidut letkupidikkeet ja tarrakiinnitin	225 x 320 6 + 7		

Moniosainen leikkausliina, sisältää artroskopialeikkausliinan ja elastisen reiän mini-invasiivisiin ja muihin kirurgisiin polvinivelen toimenpiteisiin.

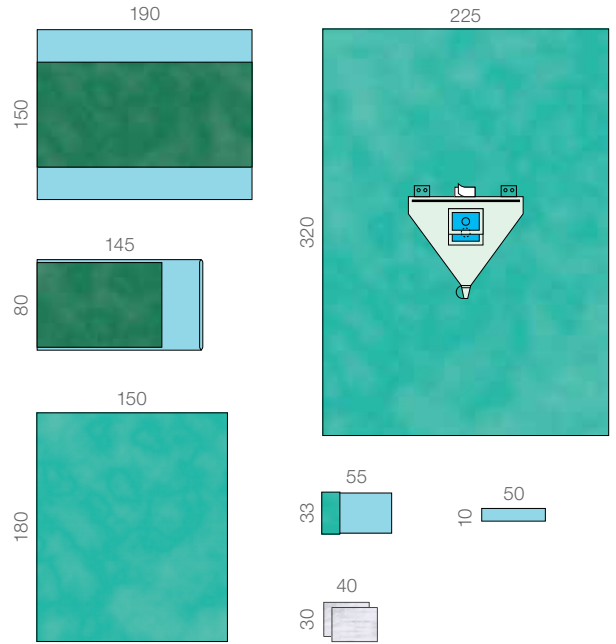

Raucodrape® PRO -artroskopialeikkausliina polvelle

steriili

	Sisältö	Koko (cm)	REF	Toimituskoko (kpl)
	polven artroskopialeikkausliina	225 x 320	33 086	11/22
	elastiset reiät	6 + 7		
	integroitu nesteeneräyspussi sekä tyhjennysportti			
	integroidut letkupidikkeet ja tarrakiinnitin			

Polven artroskopialeikkausliina ja elastinen reikä. Mini-invasiivisiin ja muihin kirurgisiin polvinivelen toimenpiteisiin, kun potilas on selkämakuuasennossa ja säären alaosa lepää ylhäällä tai alhaalla.

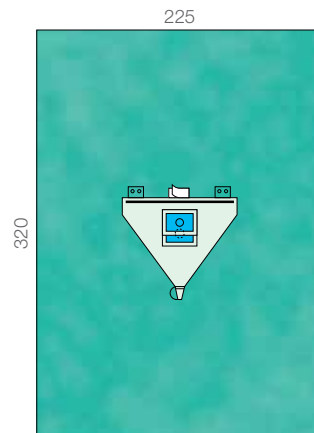

Raucodrape®-artroskopialeikkausliinat

Ortopedia/traumatologia

Raucodrape® PRO

-artroskopiapakkaus olkapäälle, rantatuoli

steriili

	Sisältö	Koko (cm)	REF	Toimituskoko (kpl)
1	instrumenttipöydän liina	150 x 190		
2	pyyhkeet	30 x 40		
1	mayon pöydän pussi	80 x 145		
1	kiinnityskalvotieppi	10 x 50		
1	raajasukka, lyhyt	24 x 80		
1	olkapään artroskopialeikkausliina, elastinen, päärynänmuotoinen reikä, integroitu nesteeneräyspussi sekä tyhjennysportti, kolme tarrakiinnitintä	225 x 380 11,5 x 12,5	33 355	14

Moniosainen leikkausliina mini-invasiivisiin ja muihin kirurgisiin olkapään toimenpiteisiin, kun potilas on "rantatuoliasennossa".

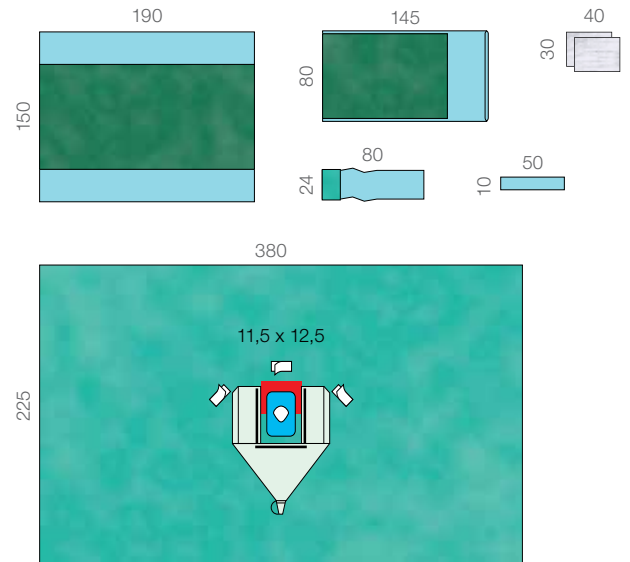

Vertikaalinen Raucodrape® - leikkausliina/-leikkausliinapakkaus Ortopedia/traumatologia

Vertikaalinen Raucodrape® PRO -leikkausliinapakkaus

steriili

	Sisältö	Koko (cm)	REF	Toimituskoko (kpl)
1	instrumenttipöydän liina	150 x 190		
2	pyyhkeet	30 x 40		
1	mayon pöydän pussi	80 x 145		
1	vertikaalinen leikkausliina, läpinäkyvä PE-kalvo, integroitu läpileikkauskalvo, integroitu nesteeneräyspussi sekä sihti ja tyhjennysportti, kaksi diatermiapussia, kaksi tarrakiinnitintä letkujen ja johtojen kiinnittämiseen	250 x 330 80 x 30	33 389	10

Vertikaalinen leikkausliina, joka on valmistettu läpinäkyvästä kalvosta, kirurgisiin toimenpiteisiin jatkettavilla pöydillä.

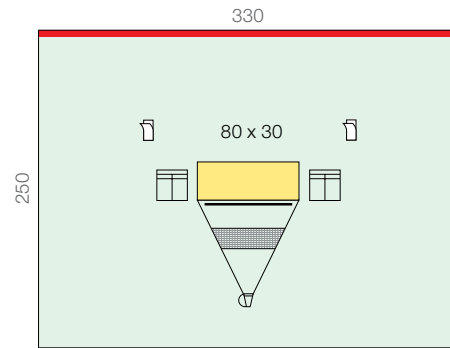
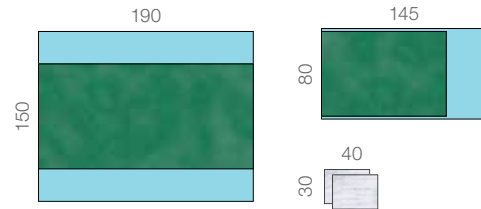

Vertikaalinen Raucodrape® PRO -leikkausliina

steriili

	Sisältö	Koko (cm)	REF	Toimituskoko (kpl)
	vertikaalinen leikkausliina, läpinäkyvä PE-kalvo	250 x 330		
	integroitu läpileikkauskalvo	80 x 30		
	integroitu nesteeneräyspussi sekä sihti ja tyhjennysportti		137 038	15
	kaksi diatermiapussia			
	kaksi tarrakiinnitintä letkujen ja johtojen kiinnittämiseen			

Vertikaalinen leikkausliina, joka on valmistettu läpinäkyvästä kalvosta, kirurgisiin toimenpiteisiin jatkettavilla pöydillä.

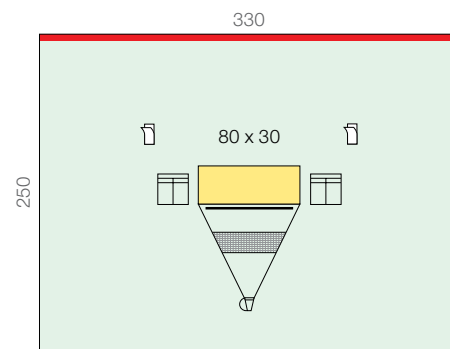

Neurokirurgia, KNK, CMF, oftalmologia



Raucodrape®-neurokirurginen pakkaus

Neurokirurgia, KNK, CMF, oftalmologia

Raucodrape® PRO -neurokirurginen pakkaus

steriili

	Sisältö	Koko (cm)	REF	Toimituskoko (kpl)
1	instrumenttipöydän liina	150 x 190	33 370	14
2	pyyhkeet	30 x 40		
1	mayon pöydän pussi	80 x 145		
3	kiinnittyvää leikkausliinaa, PE-kalvo	50 x 50		
1	kraniotomialeikkausliina, reikä, integroitu läpileikkauskalvo, integroitu nesteeneräyspussi sekä sivukourut, sihti ja tyhjennysportti, integroidut letkupidikkeet	225 x 280 19 x 25		

Moniosainen leikkausliina, sisältää kraniotomialeikkausliinan ja vahvikkeen toimenpidealueen ympärillä sekä sivukourut kallon kirurgisiin toimenpiteisiin.

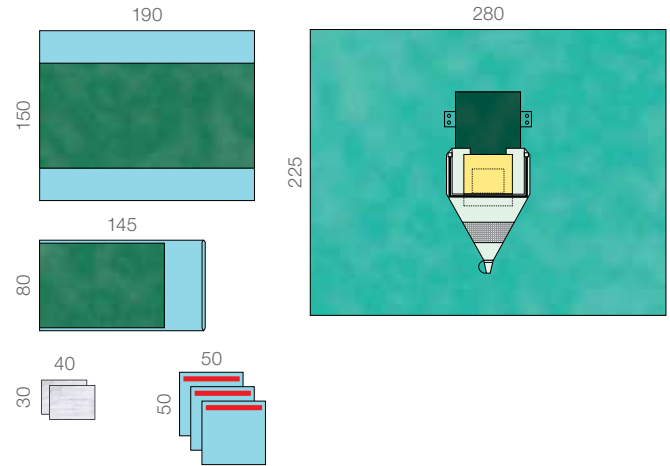

Raucodrape®-LAP-/spinaaliliina

Neurokirurgia, KNK, CMF, oftalmologia

Raucodrape® PRO -LAP-/spinaaliliina

steriili, kolmikerroksinen

	Sisältö	Koko (cm)	REF	Toimituskoko (kpl)
	LAP-/spinaaliliina, kolmikerroksinen	225 x 320	33 051	8/16
	reikä, soikea, pituussuuntainen, epäkeskinen, kiinnittyvä	11 x 22		

Monikäyttöinen leikkausliina kirurgisiin vatsan ja selän toimenpiteisiin.

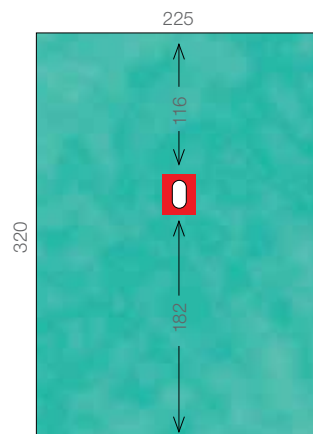

Raucodrape®-pääleikkauspakkaukset

Neurokirurgia, KNK, CMF, oftalmologia

Raucodrape® PRO -pääleikkauspakkaus I

steriili

	Sisältö	Koko (cm)	REF	Toimituskoko (kpl)
1	instrumenttipöydän liina	150 x 190	33 371	16
4	pyyhkeet	30 x 40		
1	mayon pöydän pussi	80 x 145		
1	leikkausliina, kaksikerroksinen	75 x 90		
1	halkioliina, kaksikerroksinen, halkio	150 x 250 10 x 80		
1	kiinnittyvä leikkausliina, kaksikerroksinen	75 x 90		

Kaksiosainen leikkausliina pään ja kurkun/kaulan kirurgisiin toimenpiteisiin.

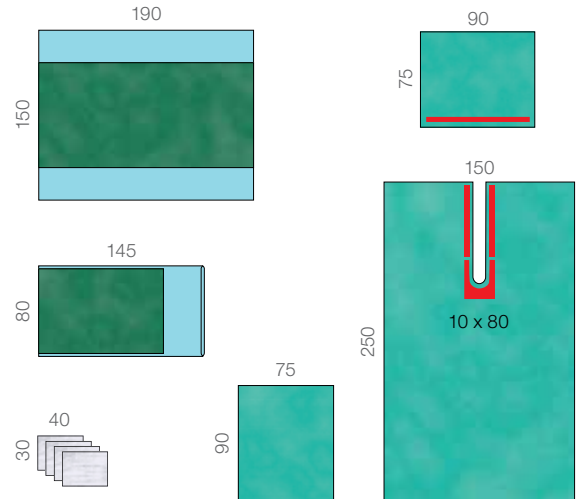

Raucodrape® PRO -pääleikkauspakkaus II

steriili

	Sisältö	Koko (cm)	REF	Toimituskoko (kpl)
1	instrumenttipöydän liina	150 x 190	139 937	13
4	pyyhkeet	30 x 40		
1	mayon pöydän pussi	80 x 145		
1	kiinnitysteippi	9 x 50		
1	turbaanileikkausliina, kaksiosainen / kolmiosainen, nestettä hylkivä kuitukangas / kaksikerroksinen	130 x 100		
1	halkioliina, kaksikerroksinen, Plus, halkio, suorakulmainen integroidut letkupidikkeet	225 x 300 14 x 80		

Kaksiosainen leikkausliina pään ja kurkun/kaulan kirurgisiin toimenpiteisiin.

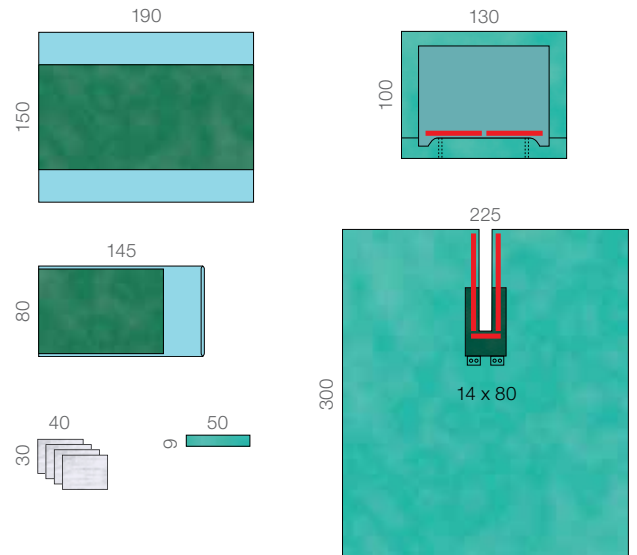

Raucodrape® - halkioliina/-halkioliinapakkaus

Neurokirurgia, KNK, CMF, oftalmologia

Säädettävä Raucodrape® PRO -halkioliinapakkaus

steriili

	Sisältö	Koko (cm)	REF	Toimituskoko (kpl)
1	instrumenttipöydän liina	150 x 190	33 313	15
4	pyyhkeet	30 x 40		
1	mayon pöydän pussi	80 x 145		
1	halkioliina, kaksikerroksinen, Plus, halkio	225 x 240 20 x 20		
1	halkioliina, kaksikerroksinen, halkio	150 x 260 20 x 65		

Kaksiosainen leikkausliinapakkaus kaulan alueen, esimerkiksi kilpirauhasen, kaulavaltimoiden ja kaularangan, kirurgisiin toimenpiteisiin tai tahdistimen implantointiin.

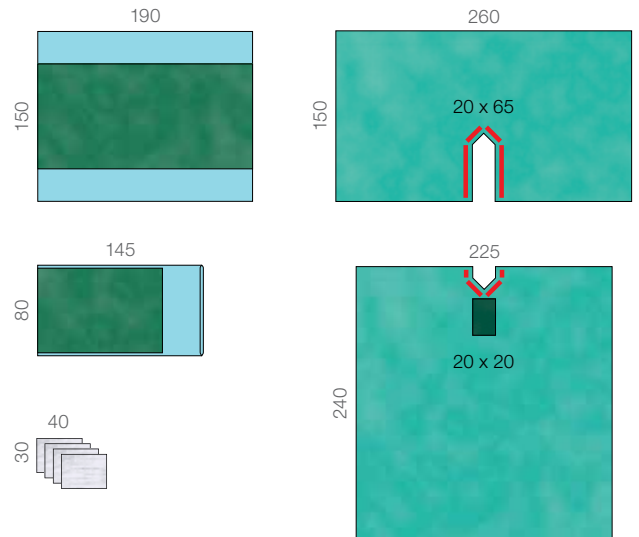

Raucodrape® PRO -halkioliinat

steriili

	Sisältö	Koko (cm)	REF	Toimituskoko (kpl)
kaksikerroksinen				
	halkioliina, kaksikerroksinen	150 x 250	33 073	14/28
	halkio	10 x 80		

Halkioliina kirurgisiin toimenpiteisiin, soveltuu erityisesti kasvojen ja kaulan/kurkun toimenpiteisiin.

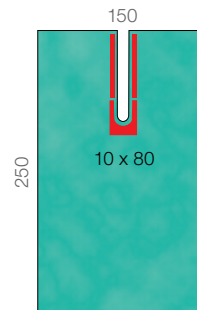

Raucodrape® PRO -selkärankapakkaus

steriili

	Sisältö	Koko (cm)	REF	Toimituskoko (kpl)
1	instrumenttipöydän liina	150 x 190	33 470	16
2	pyyhettä	30 x 40		
2	tarrakiinnitintä	2,5 x 25		
4	kiinnittyvää leikkausliinaa	50 x 50		
1	selkärankaleikkauksiina, kaksikerroksinen, vahvistettu, reikä ja joustava kiinnityskalvo	225 x 330 reikä 20 x 30		

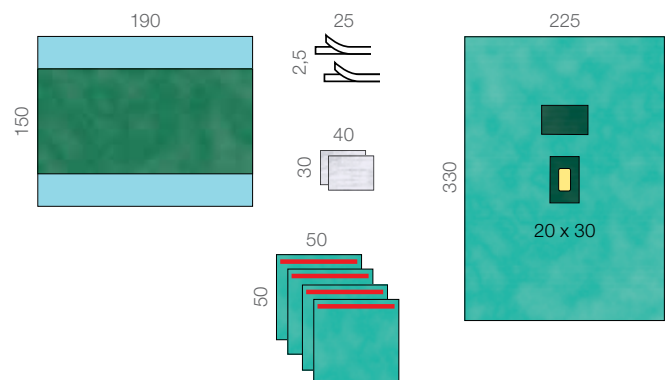

Raucodrape®-reikäliinat

Neurokirurgia, KNK, CMF, oftalmologia

Vertikaalinen Raucodrape® PRO -leikkausliina

steriili

Sisältö	Koko (cm)	REF	Toimituskoko (kpl)
korvareikäliina, kaksikerroksinen	175 x 240	33 050	11/22
reikä, soikea, pituussuuntaisesti, epäkeskinen	5 x 7,5		

Monikäyttöinen leikkausliina esim. korvan toimenpiteisiin.

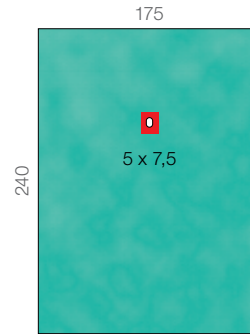

Raucodrape® PRO -KNK-reikäliina

steriili

Sisältö	Koko (cm)	REF	Toimituskoko (kpl)
1 käärepaperi	75 x 90	33 045	18 / 36
1 KNK-reikäliina, kaksikerroksinen, suunnikasmainen reikä, epäkeskinen	112 x 150 10 x 14		

Monikäyttöinen leikkausliina, jossa anatominen, kiinnittymätön reikä, suun sekä yläleuan ja kasvojen, korvien, nenän ja kurkun toimenpiteisiin ja hammaskirurgisiin toimenpiteisiin, kuten hampaanpoistoihin, hammasimplanttien asennuksiin, kystien hoitoon ja apektomiaan sekä pieniin korva-, nenä- ja kurkkualueen toimenpiteisiin.

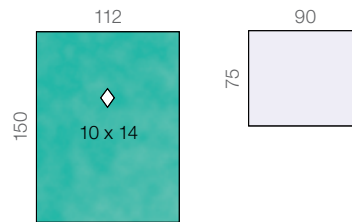

Raucodrape®-silmälakanat

Neurokirurgia, KNK, CMF, oftalmologia

Raucodrape® PRO -silmäleikkausliina

steriili

Sisältö	Koko (cm)	REF	Toimituskoko (kpl)
silmälakana, kaksikerroksinen	80 x 80	33 077	30/120
reikä keskellä, keskitetty	7 x 10		
rei'itetty joustava kiinnityskalvo			

Monikäyttöistä leikkausliinaa voi käyttää kumpaan tahansa silmään oftalmologiatoimenpiteissä ja lasiaisensisäisissä injektioissa.

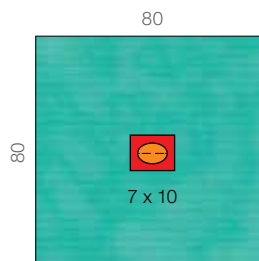

Raucodrape®-silmälakana

steriili

Sisältö	Koko (cm)	REF	Toimituskoko (kpl)
silmälakana	150 x 150	160 056	17/34
nestettä hylkivä kuitukangasmateriaali			
reikä keskellä, keskitetty	7 x 10		
katkoton joustava kiinnityskalvo			
integroitu nesteeneräyspussi			

Monikäyttöistä leikkausliinaa voi käyttää kumman tahansa silmän oftalmologisissa toimenpiteissä, esim. kaihileikkauksissa.

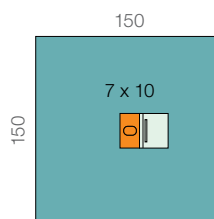

Raucodrape® - leikkausliinat ja -pakkaukset

Kardiovaskulaarinen kirurgia / angiografia



Raucodrape® - kardiovaskulaarinen pakkaus

Kardiovaskulaarinen kirurgia / angiografia

Raucodrape® PRO -kardiovaskulaarinen pakkaus

steriili

	Sisältö	Koko (cm)	REF	Toimituskoko (kpl)
1	instrumenttipöydän liina	150 x 190	33 383	8
4	pyyhkeet	30 x 40		
2	mayon pöydän pussia	80 x 145		
2	kiinnitysteippiä	9 x 50		
2	jalkasuojaa	37,5 x 24		
1	leikkausliina	150 x 180		
1	halkioliina, bilateraalin, kaksikerroksinen, Plus, halkio, integroitu letkupidike	175 x 260 20 x 100		
1	kardiovaskulaarinen liina, kaksikerroksinen, Plus, reikä, integroitu läpileikkauskalvo, kaksilokeroiset diatermiapussit kummallakin puolella, kaksi yksilokeroista lisädiatermiapussia, viisi tarrakiinnitintä letkujen ja johtojen kiinnittämiseen	300/225 x 370 38 x 40		

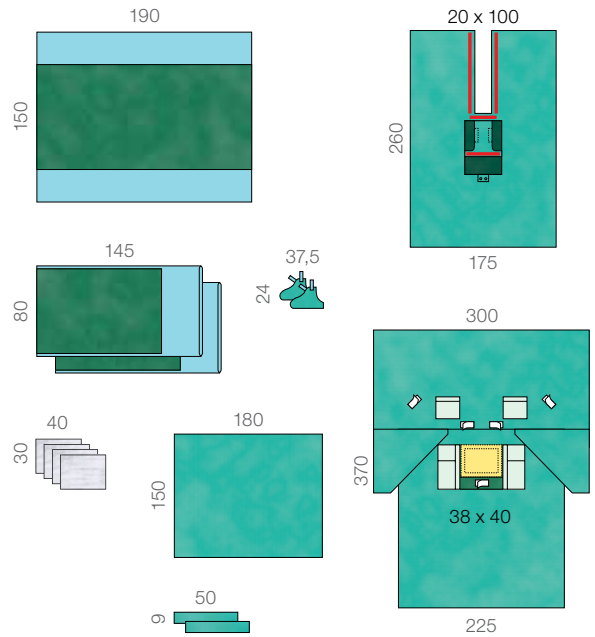

Moniosainen leikkausliina sydänkirurgisiin toimenpiteisiin, kuten ohitusleikkauksiin.

Raucodrape®-angiografialeikkausliinat

Kardiovaskulaarinen kirurgia / angiografia

Raucodrape® PRO -angiografialeikkausliina I

steriili

	Sisältö	Koko (cm)	REF	Toimituskoko (kpl)
1	käärepaperi	80 x 100	33 381	11/22
1	pyyhe	30 x 40		
1	kiinnitysteippi	9 x 25		
1	angiografialeikkausliina, kolmikerroksinen, kaksi reikää, pyöreä, epäkeskinen	150 x 240 12		

Monikäyttöinen leikkausliina angiografiatoimenpiteisiin.

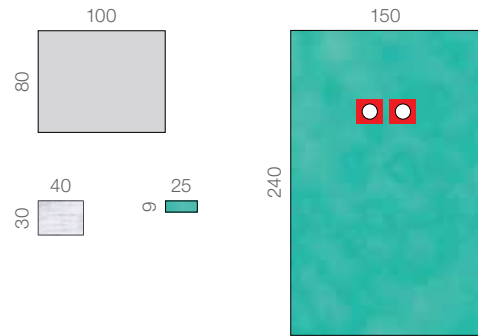

Raucodrape® PRO -angiografialeikkausliina II

steriili

	Sisältö	Koko (cm)	REF	Toimituskoko (kpl)
1	käärepaperi	80 x 100	33 382	8/16
1	pyyhe	30 x 40		
1	kiinnitysteippi	9 x 25		
1	angiografialeikkausliina, kolmikerroksinen, vahvistus toimenpidealueen ympärillä, PE-kalvo kummallakin puolella, kaksi reikää, epäkeskinen, joustava kiinnityskalvo sis. reiän	227 x 330 12 x 12 8		

Monikäyttöinen leikkausliina, jossa vahvike kahden epäkeskisen reiän ympärillä, laaja kalvo molemmin puolin suojaa potilaita ja ohjauspaneeleita angiografiatoimenpiteissä.

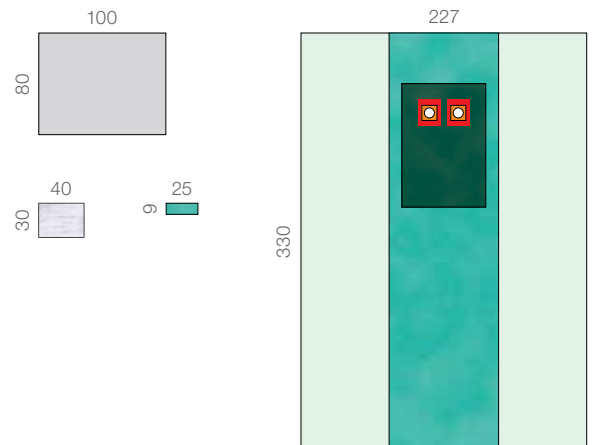

Leikkausliinat ja lisävarusteet

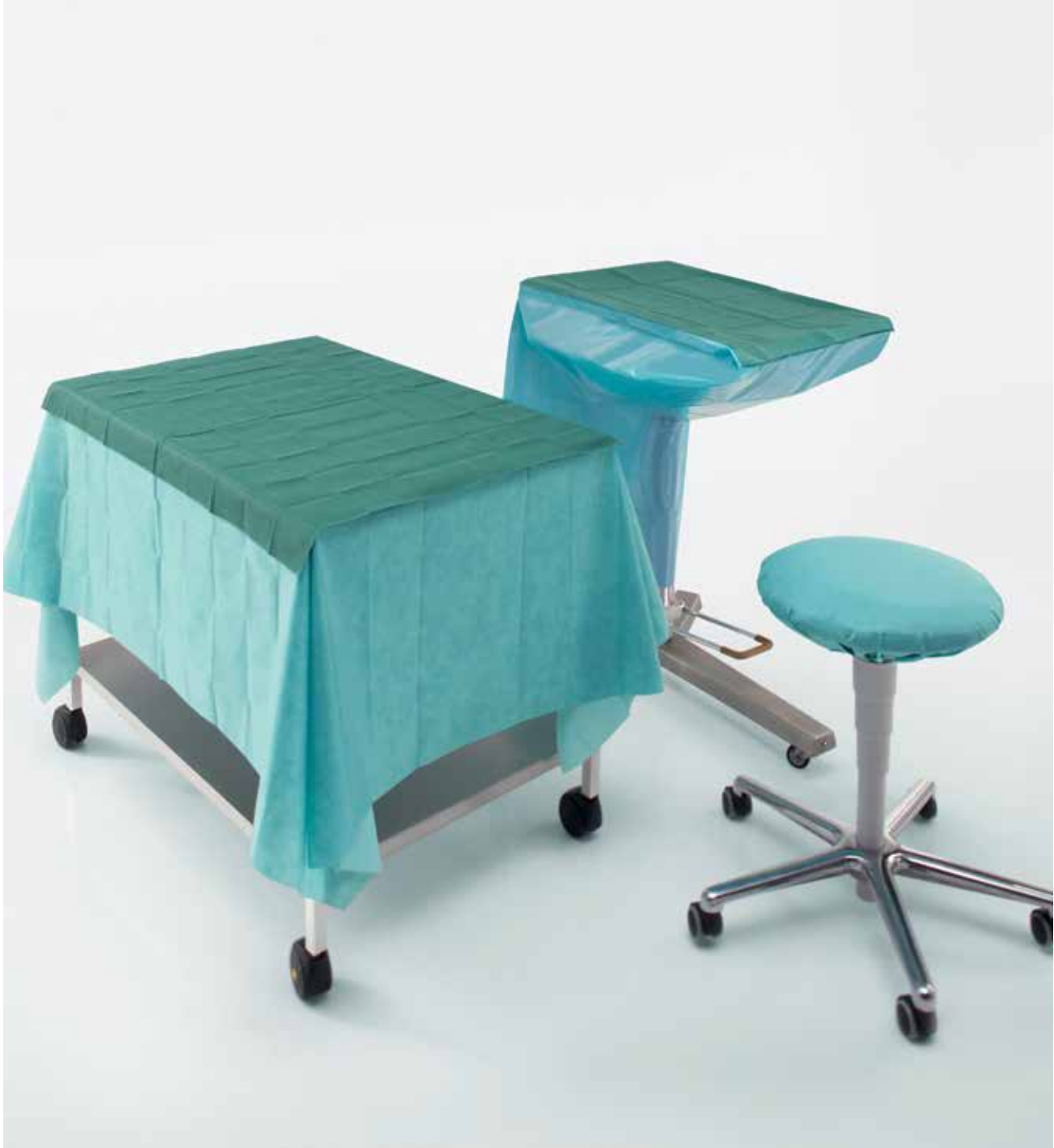

Raucodrape®-leikkausliinat

Leikkausliinat ja lisävarusteet

Raucodrape®-leikkausliinat

steriili, kaksikerroksinen

Koko (cm)	REF	Toimituskoko (kpl)
38 x 45	33 001	220/880
45 x 75	33 002	120/480
75 x 90	33 003	65/260

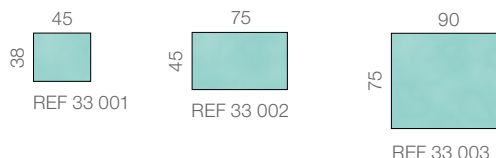

Nesteitä läpäisemätön, hyvin laskeutuva leikkausliina käyttöön poliklinikkaympäristössä tai osastoilla. Kaksikerroksinen materiaali, joka koostuu repeämättömästä polyeteenikalvosta ja imukykyisestä polypropeenikuitukankaasta.

Raucodrape® PRO -leikkausliinat

steriili, kaksikerroksinen

Koko (cm)	REF	Toimituskoko (kpl)
75 x 90	33 005	40/160
90 x 110	33 190	25/100
100 x 150	33 008	27/54
150 x 180	33 009	13/26
150 x 240	33 004	13/26

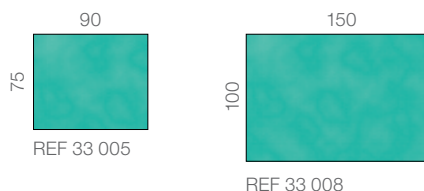

Nesteitä läpäisemättömät, hyvin laskeutuvat leikkausliinat, jotka on valmistettu repeämättömästä polyeteenikalvosta ja imukykyisestä polypropeenikuitukankaasta. Potilaiden ja laitteiden peittämiseen leikkaussalissa tai poliklinikkaympäristössä.

Raucodrape®- instrumenttipöydän liinat

Leikkausliinat ja lisävarusteet

Raucodrape®- instrumenttipöydän liinat

steriili

Koko (cm)	REF	Toimituskoko (kpl)
instrumenttipöydän liina, Standard		
120 x 140	33 090	26/52
150 x 190	33 091	15/30
instrumenttipöydän liina, Special		
150 x 190	33 092	11/22
instrumenttipöydän liina, Special XL		
200 x 250	34 096	7/14
mayon pöydän pussi, Standard		
80 x 145	33 093	35/70
mayon pöydän pussi, Lite		
80 x 145	33 094	40/80
mayon pöydän pussi, Special		
80 x 145	33 095	25/50

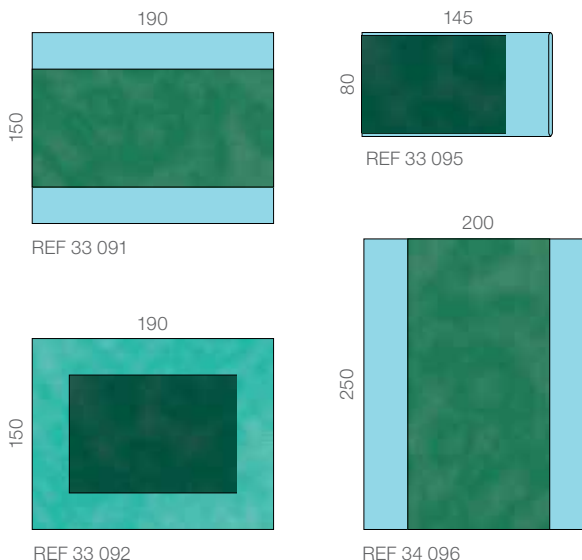

Nesteitä läpäisemätön ja repeämätön instrumenttipöydän liina, jossa on imukykyinen kuitukerros ja joka sopii kaikille sivu- ja instrumenttipöydille.

Kaikki mitat senttimetreinä (cm)

Kiinnittyvä Raucodrape-leikkausliina

Leikkausliinat ja lisävarusteet

Raucodrape® PRO

-kiinnittyvät leikkausliinat

steriili

Koko (cm)	REF	Toimituskoko (kpl)
kaksikerroksinen		
50 x <u>50</u>	33 010	80/320
50 x <u>75</u>	33 011	60/240
75 x <u>75</u>	33 012	40/160
75 x <u>90</u>	33 013	38/152
90 x <u>110</u>	33 020	25/100
150 x <u>180</u>	33 025	20/40
175 x <u>180</u>	33 016	17/34
150 x <u>240</u>	33 018	15/30
175 x <u>300</u>	33 024	10/20
kaksikerroksinen, Plus		
150 x <u>180</u>	33 015	18/36
175 x <u>180</u>	33 017	15/30
150 x <u>250</u>	33 019	14/28
190 x <u>225</u>	33 021	11/22
instrumenttikeräysleikkausliina, kaksikerroksinen		
90 x 150	33 022	19/76

Nesteitä läpäisemättömät, kiinnittyvät leikkausliinat, jotka laskeutuvat hyvin ja jotka on turvallista asettaa potilaiden päälle ja toimenpidealueen ympärille.

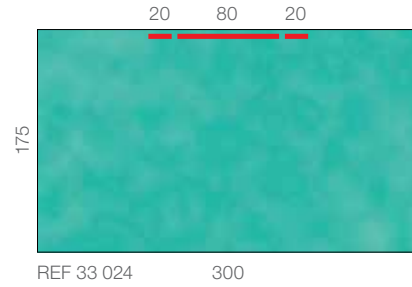

REF 33 024 300

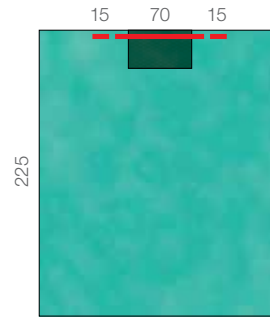

190
REF 33 021

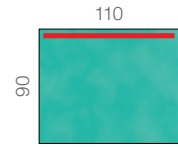

REF 33 020

Raucodrape®-reikäliinat

Leikkausliinat ja lisävarusteet

Raucodrape®-reikäliinat

steriili

Koko/asento reikä	Koko (cm)	REF	Toimituskoko (kpl)
6 cm, pyöreä, keskitetty	45 x 75	33 040	130/520
8 cm, pyöreä, keskitetty	75 x 90	33 042	70/280

Nesteitä läpäisemätön, osittain kiinnittyvä leikkausliina, joka laskeutuu hyvin ja jossa on erikokoisia reikiä.

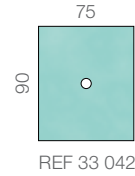
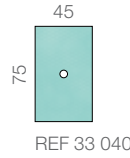

Raucodrape®-reikäliinat

steriili

Koko/asento reikä	Koko (cm)	REF	Toimituskoko (kpl)
epiduraalileikkausliina, läpinäkyvä, kiinnittyvä			
10 cm, pyöreä, keskitetty	75 x 100	33 148	55/220
epiduraalileikkausliina, kaksikerroksinen, kiinnittyvä			
10 cm, pyöreä, epäkeskinen	60 x 75	33 047	68/272

Nesteitä läpäisemätön, osittain kiinnittyvä leikkausliina, joka laskeutuu hyvin ja jossa on erikokoisia reikiä.

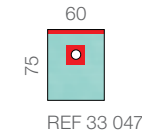
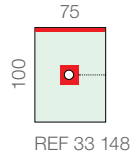

Raucodrape® PRO -reikäliinat

steriili, kaksikerroksinen, kiinnittyvä

Koko/asento reikä	Koko (cm)	REF	Toimituskoko (kpl)
säädettävä	50 x 75	33 058	50/200
säädettävä	75 x 90	33 059	30/120
6 cm, pyöreä, keskitetty	50 x 60	33 041	70/280
8 cm, pyöreä, keskitetty	75 x 90	33 043	40/160
7 x 10 cm, soikea, poikittaissuunnassa, epäkeskinen	120 x 150	33 044	25/50
12 cm, pyöreä, epäkeskinen	150 x 200	33 046	18/36

Nesteitä läpäisemätön, osittain kiinnittyvä leikkausliina, joka laskeutuu hyvin ja jossa on erikokoisia reikiä.

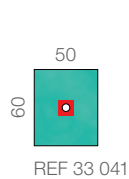
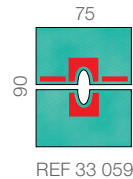
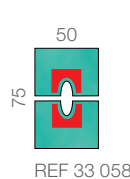
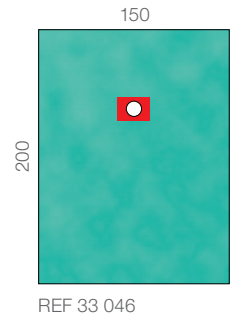
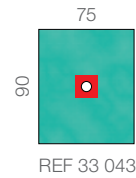
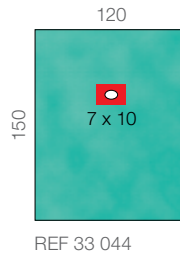

Raucodrape® PRO -epiduraalileikkausliina

steriili, kaksikerroksinen, kiinnittyvä

Koko/asento reikä	Koko (cm)	REF	Toimituskoko (kpl)
10 x 15 cm, suorakulmainen, pituussuunnassa, epäkeskinen	55 x 90	33 049	45/180

Nesteitä läpäisemätön, osittain kiinnittyvä leikkausliina, joka laskeutuu hyvin ja jossa on erikokoisia reikiä.

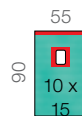

Raucodrape® PRO -KNK-reikäliina

steriili, kaksikerroksinen, käärepaperi

Koko/asento reikä	Koko (cm)	REF	Toimituskoko (kpl)
10 x 14 cm, suunnikasmainen, epäkeskinen	112 x 150	33 045	18/36

Monikäyttöinen leikkausliina, jossa anatominen, kiinnittymätön reikä, suun sekä yläleuan ja kasvojen, korvien, nenän ja kurkun toimenpiteisiin ja hammaskirurgisiin toimenpiteisiin, kuten hampaanpoistoihin, hammasimplanttien asennuksiin, kystien hoitoon ja apektomiaan sekä pieniin korva-, nenä- ja kurkkualueen toimenpiteisiin.

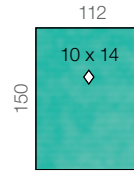

REF 33 045

Vertikaalinen Raucodrape® PRO -leikkausliina

steriili, kaksikerroksinen, kiinnittyvä

Koko/asento reikä	Koko (cm)	REF	Toimituskoko (kpl)
5 x 7,5 cm, soikea, pituussuuntaisesti, epäkeskinen	175 x 240	33 050	11/22

Monikäyttöinen leikkausliina esim. korvan toimenpiteisiin.

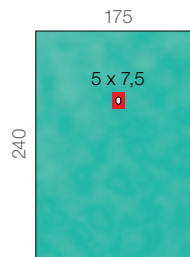

Raucodrape® PRO -reikäliina läpileikkauskalvolla

steriili, kaksikerroksinen, läpileikkauskalvo

Koko/asento reikä	Koko (cm)	REF	Toimituskoko (kpl)
7 x 10 cm, soikea, pituussuuntaisesti, keskitetty	120 x 150	33 055	22/44

Reikäliina monialaisiin kirurgisiin toimenpiteisiin.

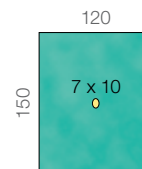

Raucodrape® PRO -LAP-/spinaaliina

steriili, kolmikerroksinen

Koko/asento reikä	Koko (cm)	REF	Toimituskoko (kpl)
11 x 22 cm, soikea, pituussuunnassa, epäkeskinen, kiinnittyvä	225 x 320	33 051	8/16

Monikäyttöinen leikkausliina kirurgisiin vatsan ja selän toimenpiteisiin.

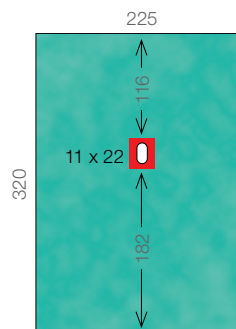

Raucodrape®-halkioliinat

Leikkausliinat ja lisävarusteet

Raucodrape® PRO -halkioliinat

steriili

Koko (cm)	Halkion koko (cm)	REF	Toimituskoko (kpl)
kaksikerroksinen			
75 x <u>90</u>	7 x 30	33 062	35/140
125 x <u>150</u>	10 x 45	33 064	28/56
150 x <u>200</u>	10 x 65	33 067	14/28
<u>150</u> x 250	10 x 80	33 073	14/28
<u>225</u> x 260	10 x 100	33 069	13/26
kolmikerroksinen			
150 x <u>200</u>	10 x 65	33 068	10/20
kaksikerroksinen, Plus			
<u>225</u> x 260	10 x 100	33 071	11/22
kaksikerroksinen, Plus, integroidut letkupidikkeet			
<u>225</u> x 280	10 x 100	33 060	10/20
bilateraalin, kaksikerroksinen, Plus, integroidut letkupidikkeet			
<u>175</u> x 260	20 x 100	33 072	13/26

Nestettä läpäisemättömät leikkausliinat, jotka laskeutuvat hyvin, U-mallinen reikä ja kolmiosainen kiinnitysteippi tekevät potilaaseen kiinnittämisestä helppoa ja turvallista; raajojen, olkapään, kaulan/kurkun ja pään toimenpiteisiin.

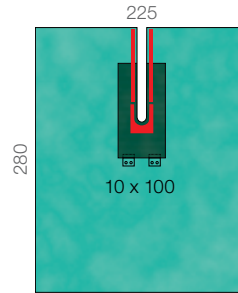

REF 33 060

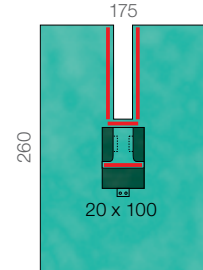

REF 33 072

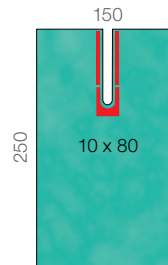

REF 33 073

Raucodrape®-halkioliina

steriili, PE-kalvo

Koko (cm)	Halkion koko (cm)	REF	Toimituskoko (kpl)
<u>150</u> x 210	14 x 75	33 066	40/80

Nestettä läpäisemättömät leikkausliinat, jotka laskeutuvat hyvin, U-mallinen reikä ja kolmiosainen kiinnitysteippi tekevät potilaaseen kiinnittämisestä helppoa ja turvallista; raajojen, olkapään, kaulan/kurkun ja pään toimenpiteisiin.

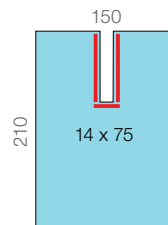

Raucodrape®-laitesuojat

Leikkausliinat ja lisävarusteet

Raucodrape®-laitesuojat

steriili

Sisältö	Koko (cm)	REF	Toimituskoko (kpl)
istuimen suoja	Ø = 75	33 124	30/120
ohjauspaneelisuoja, pyöreä	80 x 90	33 113	40/160
ohjauspaneelisuoja, pyöreä	Ø = 90	33 120	20/80
ohjauspaneelisuoja, pyöreä	Ø = 120	33 121	15/60
ohjauspaneelisuoja, suorakulmainen	80 x 145	33 112	25/100
ohjauspaneelisuoja, suorakulmainen	80 x 45	33 122	30/120
kuvanmuunninpakkaus, kolmiosainen			
2 kuvanmuuntimen suojaa	65 x 75	33 155	20/40
1 C-varsisuoja	30 x 195		
kuvanmuunninpakkaus, yksiosainen	90 x 225	33 115	19/38
kameraputkensuoja, teleskooppisesti taiteltu	13 x 250	15 965	40/160
kameraputkensuoja, käänteinen taittelu	13 x 250	15 966	40/160
kameraputkensuoja ja rengas	15 x 250	33 119	20/80
kameraputkensuoja	16 x 250	33 118	25/50
käsinojan suojat, 2 kpl	35 x 73	33 123	46/184

Kaikille tavallisille kuvanmuuntimille sekä kameroille ja leikkaussalin muille laitteille.



ohjauspaneelisuoja, suorakulmainen
REF 33 112

Raucodrape® -lisävarusteet

Leikkausliinat ja lisävarusteet

Raucodrape® -lisävarusteet

steriili

Sisältö	Koko (cm)	REF	Toimituskoko (kpl)
kiinnittyvät lisäosat nopeaan ja luotettavaan käyttöön			
imeytystyyny, 2 kpl	35 x 50	33 125	80/320
imeytystyyny	50 x 75	33 126	33/132
kiinnitysteippi	9 x 50	33 116	250/750
tarrakiinnitin	2,5 x 20/24	33 127	100/400
letkukiinnike, kiinnittyvä	9 x 11	33 147	100/500
sulkuhihnat	30		
diatermiapussi, 1 lokero	38 x 40	33 109	110/440
diatermiapussi, 2 lokeroa	38 x 40	33 110	110/440
perineaaliliina	20 x 40	33 100	140/560
yleisnesteekeräyspussi	60 x 90	33 775	35/70
instrumenttipussi, 2 lokeroa	45 x 25	33 156	120/480
leikkaussaliasuihin lisättäväksi ja potilaan suojaksi			
hihasuoja	50	33 103	45/180
jalkasuojus, 2 kpl	50 x 110	33 104	26/104
jalkasuojus, 2 kpl	75 x 120	33 105	30/60
raajasukka, lyhyt	24 x 80	33 128	17/68
sisältää 1 kiinnityskalvoteipin	10 x 50		
raajasukka, keskikokoinen	24 x 110	33 129	12/48
sisältää 1 kiinnityskalvoteipin	10 x 50		
raajasukka, suuri	32 x 120	33 130	16/32
sisältää 2 kiinnityskalvoteippiä	10 x 50		
pyyhkeet, 2 kpl	30 x 40	33 108	120/480
alusliina I	75 x 120	33 101	28/112
alusliina II ja keräyspussi	75 x 100	33 102	35/70

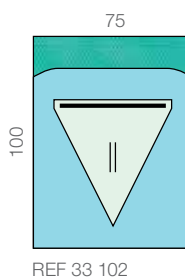
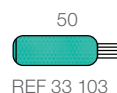
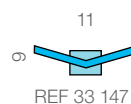
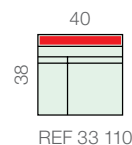
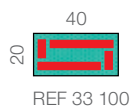

Raucodrape® -vauvaliina

steriili

Sisältö	Koko (cm)	REF	Toimituskoko (kpl)
vauvaliina, nestettä imevä kuitukangas	90 x 100	33 160	18/72

Nestettä imevä, pehmeä vauvaliina vauvan vastaanottamiseen.

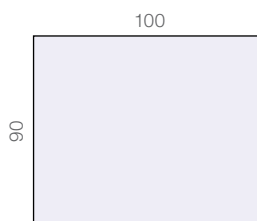

Raucodrape® PRO -lisävarusteet

steriili

Sisältö	Koko (cm)	REF	Toimituskoko (kpl)
ortopedinen raajasukka	33 x 55	33 106	65/130
sisältää 1 kiinnityskalvoteipin	10 x 50		
ortopedinen raajasukka	33 x 110	33 107	38/76
sisältää 2 kiinnityskalvoteippiä	10 x 50		

Leikkaussaliasuihin lisättäväksi ja potilaan suojaksi.

Raucodrape®-läpileikkauskalvo



Käyttötarkoitus

käytetään leikkausalueen peittämiseen kirurgisten toimenpiteiden aikana, jotta haavaan pääsisi mahdollisimman vähän patogeenejä

Ominaisuudet

- ihoystävällinen liima
- joustava ja taipuisa
- bakteerinpitävä
- vesihöyryä läpäisevä
- läpinäkyvä ja heijastamaton
- punaiset tarttumisreunat parantavat käyttäjäystävällisyyttä
- käytetty raaka-aineita, jotka eivät sisällä luonnonkumilateksia

Tuotteen rakenne

Polyuretaanikalvo, joka on päällystetty polyakrylaattiliimalla

Raucodrape®-läpileikkauskalvo

steriili, yksittäispakattu

Kiinnittyvä alue (cm)	REF	Toimituskoko (kpl)
12 x 17	25 440	10/80
15 x 20	25 441	10/60
30 x 20	25 442	10/80
45 x 20	25 443	10/80
40 x 35	25 444	10/80
45 x 50	25 445	10/80
45 x 65	25 446	10/40
55 x 80	25 447	10/40
72 x 88	25 448	10/40

Leikkaussaliasut

Työasut, leikkaustakit, kirurgiset kasvonsuojat ja kirurgiset päähineet



Sentinex[®]-työasut – yksi käyttökerta, useita etuja

Sentinex[®]-työasujen valitsemiseen on 5 hyvää syytä

- turvallisuus – materiaalien laatu on aina sama*
- hygienia – uusi leikkaussaliasu joka päivä
- mukavuus – mukavia käyttää
- lämpöä eristävä lämmittelytakki – suojaa kylmissä leikkaussaleissa
- hengittävä materiaali – parempi lämmönvaihto



* Molemmat materiaalit ovat DIN EN 13795 -standardin (ei kriittisille alueille tarkoitettut kirurgiset suojavaatteet) laatuvaatimusten mukaisia.

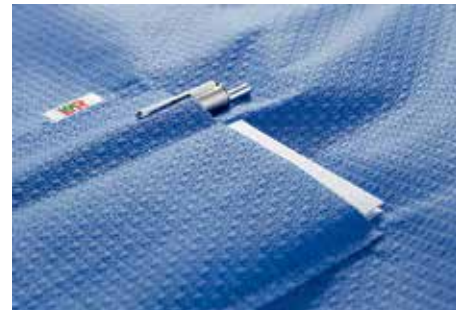

Sentinex Soft -paidassa erinomainen kaksiosainen rintatasku.



Joustava kiristysnyörivyötärö takaa sopivuuden.



Lämmittelytakkin alaselkäalueella on joustava nauha.



Lämmittävä kauluri suojaa leikkaussalin kylmältä vedolta.

Yhdellä silmäyksellä – yksittäin yhdisteltäviä ja tarkasti tarpeisiisi räätälöityjä.

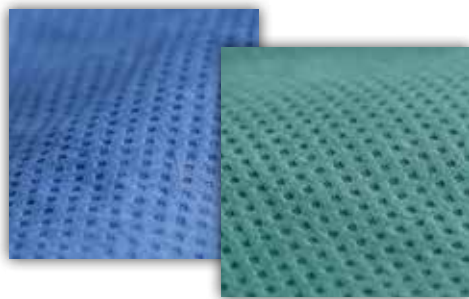

Sentinex

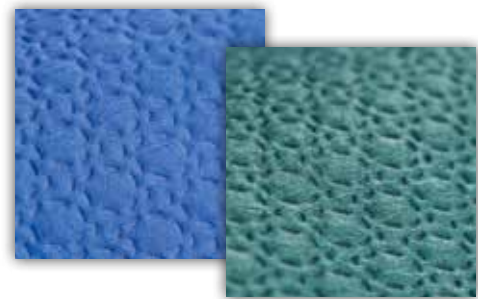

Sentinex Soft



Työasu-
pakkaus



Paita,
jossa käytännölliset
taskut



Housut, joiden
vyötärön kiristysnyöri
takaa sopivuuden



Lämmittelytakki, jonka
joustava nauha alaselän
alueella parantaa
leikkaussalin turvallisuutta



Lämmittävä mini-poncho
pitää rintakehän,
hartiat ja niskan lämpiminä

Vakiokoot

Naisten koot	34	36	38	40	42	44	46	48	50	52	54
Kansainväliset/L&R:n mitat	XS	S		M		L		XL		XXL	
Miesten koot	–	44	46	48	50	52	54	56	58	60	62

Sentinex[®]-työasut

Sentinex[®]-työasut

Koko	REF	Toimituskoko (kpl)
Työasupakkaus, vihreä		
XS	39 501	50
S	39 514	45
M	39 515	40
L	39 516	35
XL	39 517	35
XXL	39 518	30
Työasupakkaus, sininen		
XS	39 502	50
S	39 519	45
M	39 520	40
L	39 521	35
XL	39 522	35
XXL	39 523	30
Paita, vihreä		
XS	39 503	105
S	39 524	100
M	39 525	90
L	39 526	80
XL	39 527	75
XXL	39 528	70
Paita, sininen		
XS	39 505	105
S	39 534	100
M	39 535	90
L	39 536	80
XL	39 537	75
XXL	39 538	70
Housut, vihreä		
XS	39 504	80
S	39 529	75
M	39 530	70
L	39 531	65
XL	39 532	60
XXL	39 533	55
Housut, sininen		
XS	39 506	80
S	39 540	75
M	39 541	70
L	39 542	65
XL	39 543	60
XXL	39 544	55
Lämmittelytakki, sininen		
M	39 512	40
L	39 513	40
Lämmittävä mini-poncho, sininen		
yleiskoko	39 580	120

Sentinex[®]-työasut, Soft

Koko	REF	Toimituskoko (kpl)
Työasupakkaus, Soft, vihreä		
XS	39 507	25
S	39 545	25
M	39 546	22
L	39 547	20
XL	39 548	20
XXL	39 549	20
Työasupakkaus, Soft, sininen		
XS	39 508	25
S	39 550	25
M	39 551	22
L	39 552	20
XL	39 553	20
XXL	39 554	20
Paita, Soft, vihreä		
XS	39 509	60
S	39 555	55
M	39 556	50
L	39 557	50
XL	39 558	45
XXL	39 559	40
Paita, Soft, sininen		
XS	39 576	60
S	39 565	55
M	39 566	50
L	39 567	50
XL	39 568	45
XXL	39 569	40
Housut, Soft, vihreä		
XS	39 575	50
S	39 560	45
M	39 561	40
L	39 562	40
XL	39 563	35
XXL	39 564	30
Housut, Soft, sininen		
XS	39 577	50
S	39 570	45
M	39 571	40
L	39 572	40
XL	39 573	35
XXL	39 574	30
Lämmittelytakki, Soft, sininen		
M	39 510	30
L	39 511	30
XL	39 611	25

Sentinex® PRO -leikkaustakit



PRO – maksimaalista suojaa pidempiin, monimutkaisempiin toimenpiteisiin

- laaja valikoima tuotteita
- avara muotoilu takaa erinomaisen käyttömukavuuden
- ylittää DIN EN 13795 -standardin vaatimukset
- suunniteltu
 - ◆ toimenpiteisiin, kuten leikkauksiin, joihin liittyy kohtuullisia tai suuria nestemääriä,
 - ◆ ja pitkähköihin leikkaustoimenpiteisiin

Polypropeeni

- kevyt
- suojaa luotettavasti bakteereilta ja nesteiltä
- varmistaa ilman, lämmön ja vesihöyryn kierron



Kaksi versiota: Standard ja Special

Standard



Sentinex® PRO -leikkaustakit Standard

Kietaisuleikkaustakki, jonka takaosa on steriili erittäin suuren päällekkäisyyden ansiosta. Ihanteellinen toimenpiteisiin, joihin liittyy pieniä nestemääriä.

Special



Sentinex® PRO -leikkaustakit Special

Kietaisuleikkaustakki, joka perustuu Standard-versioon ja jossa on nesteitä läpäisemättömät lisävahvikkeet edessä ja hiha-alueella. Sopii erittäin hyvin leikkauksiin, joihin liittyy suuria nestemääriä.

Sentinex® PRO -leikkaustakit steriilissä kääreessä

- sopii erittäin hyvin steriiliin valmisteluun
- steriili kääre
- 2 pyyhettä



- A Sentinex-leikkaustakki
- B Pyyhkeet
- C Steriili kääre
- D Steriili pakkaus

Sentinex® PRO -leikkaustakit SMMS

steriili

Koko	Pituus (cm)	REF	Toimituskoko (kpl)
Standard ja steriili kääre, sis. 2 pyyhettä			
S / M	120	19 340	52
L	130	19 341	48
XL	150	19 342	44
XL, pitkä	170	19 343	40
XXL	150	19 344	40
Special ja steriili kääre, sis. 2 pyyhettä			
S / M	120	19 350	48
L	130	19 351	44
XL	150	19 352	40
XL, pitkä	170	19 353	36
XXL	150	19 354	36

Sentinex®-kirurgiset kasvonsuojat



Sentinex® Lite

- perusmalli, jossa erittäin hyvät käyttöominaisuudet
- erittäin kevyistä materiaaleista, joten maskin ilmanläpäisevyys on parempi ja se on viileämpi kuin vakiomalliset kirurgiset kasvonsuojat
- vähäisempi lämmönkertyminen vähentää myös mahdollista ihoärsytystä
- tehotaso tyyppiä II DIN EN 14683 -standardin mukaisesti

Sentinex® Classic

- erityisen laadukas malli
- käyttömukavuus on erinomainen korkealaatuisten materiaalien ansiosta
- tehotaso tyyppiä II DIN EN 14683 -standardin mukaisesti



Sentinex® AntiFog

- nenänpistin ulottuu pidemmälle sivulta
- integroidut huurtumisenestoliuskat estävät silmälasien ja mikroskoopin linssien huurtumista
- tehotaso tyyppiä II DIN EN 14683 -standardin mukaisesti

Sentinex® Ultra

- luonnonvalkoinen suoja on valmistettu valkaisuamattomasta materiaalista
- erityisen ihoystävällinen
- huurtumisenestoliuska
- tehotaso tyyppiä II DIN EN 14683 -standardin mukaisesti

Sentinex® SafetyShield

- suojaa leikkaussalin henkilökuntaa tehokkaasti infektioilta
- vahvistettu ulkokerros estää mahdollisesti vaarallisten nesteiden läpäisyn
- heijastamaton ja huurtumaton visiiri suojaa koko kasvoaluetta
- tehotaso tyyppiä IIR DIN EN 14683 -standardin mukaisesti

Sentinex® Safety

- suojaa leikkaussalin henkilökuntaa tehokkaasti infektioilta
- vahvistettu ulkokerros estää mahdollisesti vaarallisten nesteiden läpäisyn
- tehotaso tyyppiä IIR DIN EN 14683 -standardin mukaisesti



Sentinex® SuperSoft

- taipuisa ja pehmeä sisäkerros
- ei sisällä keinotekoisia väri- tai liima-aineita, sopii erityisesti herkälle iholle
- tehotaso tyyppiä II DIN EN 14683 -standardin mukaisesti

Sentinex® ExtraTouch

- laajan leikkauksen ja vaakasuoraan kulkevien nauhojen ansiosta suurempi kuppi; hengitys on huomattavasti viileämpää
- sopii myös parrakkaille
- tehotaso tyyppiä II DIN EN 14683 -standardin mukaisesti

Sentinex®-kirurgiset kasvonsuojat

Malli	REF	Toimituskoko (kpl)
Sentinex Lite, sininen	11 983	50/300
Sentinex Lite, vihreä	11 991	50/300
Sentinex Lite, vihreä, korvalenkillä	11 992	50/500
Sentinex Classic, vihreä	11 996	50/300
Sentinex SuperSoft	11 997	50/300
Sentinex ExtraTouch	11 998	50/300
Sentinex AntiFog	11 986	50/300
Sentinex Ultra	11 999	50/300
Sentinex SafetyShield	11 989	25/100
Sentinex Safety	32 987	50/300

Sentinex®-kirurgiset päähineet



Sentinex® Soft

- baskerimallinen päähine, hengittävä
- miellyttävä käyttää pitkien ja lyhyiden hiusten päällä



Sentinex® Astro

- täysin suojaava, kypärämallinen päähine
- saumalliset reunat
- suojaa pää- ja niska- aluetta täysin sidottavan kiinnityksensä ansiosta

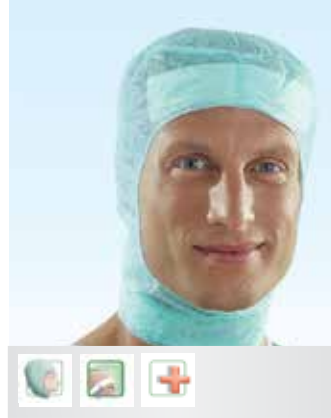

Sentinex® Astro Extra

- täysin suojaava, kypärämallinen päähine
- turvallinen ja miellyttävä
- integroitu pehmeä hikinauha imee nesteen ja kerää hiukkaset

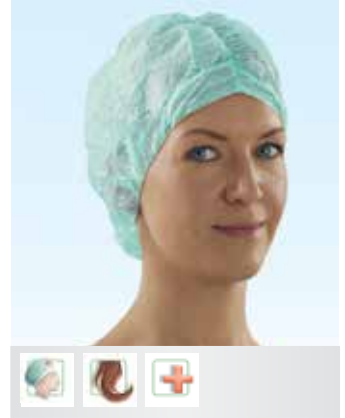

Sentinex® Fancy

- erityisesti pitkille hiuksille
- tilavuus on suuri keskisauman ansiosta
- pehmeällä etualueella ei ole joustavaa kuminauhaa, joten se ei aiheuta painepisteitä



Sentinex® Flex

- kirurgin päähine
- lyhyille hiuksille
- miellyttävä ja erittäin hengittävä
- sopii hyvin pitkäkestoiseen käyttöön



Sentinex® Easy

- baskerimallinen päähine jokapäiväiseen kliniseen käyttöön
- peittää hiukset kokonaan ja luotettavasti
- sopii myös potilaille ja vierailijoille



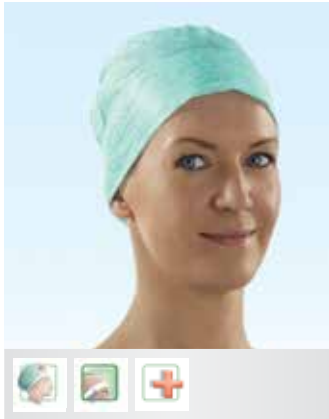

Sentinex® Nova

- säädettävä päähine
- etureunaa voi taittaa helposti taakse hikinauhaksi

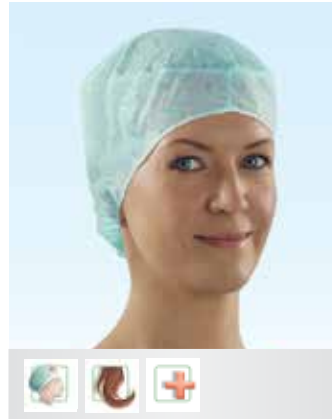

Sentinex® Trend

- napakka ja erittäin miellyttävä malli
- sopii myös pitkille hiuksille
- joustava niska-alue pitkäaikaiseen pitoon.

	Astro-päähine
	Baskerimallinen päähine
	Kirurgin päähine
	Hoitajan päähine
	Sisältää hikinauhan
	Henkilökunnalle
	Potilaille
	Pitkille hiuksille / "pehmeä" kaikille hiusmalleille
	Lyhyille hiuksille

Sentinex®-kirurgiset päähineet

Malli	REF	Toimituskoko (kpl)
Sentinex Soft, baskerimallinen päähine, vihreä, hengittävä	17 420	100/600
Sentinex Astro, astro-päähine, vihreä	17 421	100/600
Sentinex Astro Extra, astro-päähine, jossa hikinauha, vihreä	17 422	100/600
Sentinex Fancy, hoitajan päähine, jossa keskisauma, vihreä	17 423	100/600
Sentinex Nova, hoitajan päähine, jossa kiinnitysnauhat, vihreä	17 424	100/600
Sentinex Trend, hoitajan päähine, pitkä, vihreä	17 425	100/600
Sentinex Flex, kirurgin päähine, vihreä	17 426	100/600
Sentinex Easy, baskerimallinen päähine, vihreä	17 427	100/600
Sentinex Easy, baskerimallinen päähine, sininen	17 428	100/600
Sentinex Easy, baskerimallinen päähine, valkoinen	17 429	100/600

Setpack[®]-leikkaussalin haavasidemateriaalit



Setpack®-leikkaussalin haavasidemateriaalit

Joustava yhdistelmä standardoituja osia

Käyttövalmis standardipakkaus sisältää sopivan määrän laparotomiataitoksia, harsotaitoksia, harsosykeröitä tai dissektiotaitoksia klinikkakäyttöön.



Laskentakorttijärjestelmä

- kaksoistarkistusjärjestelmä, joka sisältää laskentakortin sekä steriilien materiaalien sisäkääreen sisällä että repäisy pussissa
- tekee taitosten laskemisesta helpompaa ennen toimenpidettä ja sen jälkeen
- laskentakortteja ei tarvitse käsitellä toimenpiteen aikana
- selkeä dokumentointi kiinnittyvien laskentakorttien avulla

Steriilien materiaalien sisäkääre

- harsotaitoksille ja laparotomiataitoksille
- käyttäjäystävällinen läppä helpottaa avaamista
- tuotteen voi ottaa ulos nopeasti ja helposti

Liukulaatikko dissektiotaitoksille

- optimaalinen kappaletarkistus ennen toimenpidettä ja sen jälkeen parantaa turvallisuutta
- suunniteltu erityisesti dissektiotaitosten kätevään poistoon



Setpack Toptex lite
-laparotomiataitokset,
röntgenlangalla



Setpack-
harsotaitokset,
röntgenlangalla



Setpack-
harsosykeröt,
röntgenlangalla



Setpack-
dissektiotaitokset,
röntgenlangalla

Setpack® Toptex® lite -laparotomiataitokset, röntgenlangalla

Käyttötarkoitus

- suunniteltu leikkaussalikäyttöön
- elimiin ja kehon kudoksiin tarttumista ja niiden pitelyä varten
- hemostaasiin ja elimistön nesteiden imeyttämiseen kirurgisten toimenpiteiden aikana

Ominaisuudet

- valmistettu imukykyisestä puuvillaharsosta DIN EN 14079 -standardin mukaisesti
- esipesty
- pehmeä ja imukykyinen
- 20 lankaa
- pakattu steriileille materiaaleille tarkoitettuun sisäkääreeseen tuotteen nopeaa ja turvallista poistoa ja taitosten laskemista varten
- kaksi erillistä kiinnittyvää laskentakorttia



Tuotteen rakenne

100-prosenttista puuvillaa; röntgensiru (polyvinyylidikloridi ja bariumsulfaatti)

Versiot

- valkoinen, vihreä ja sininen
- nelikerroksinen ja kuusikerroksinen

Setpack® Toptex® lite -laparotomiataitokset, röntgenlangalla

steriili

Sisältö	Koko (cm)	REF	Toimituskoko (pakkaus)
valkoinen			
2 kpl, nelikerroksinen	40 x 40	15 004	14/42
5 kpl, nelikerroksinen	40 x 40	15 001	6/18
2 kpl, kuusikerroksinen	40 x 40	15 012	12/36
5 kpl, kuusikerroksinen	40 x 40	15 003	6/18
2 kpl, nelikerroksinen	20 x 30	15 011	28/84
5 kpl, nelikerroksinen	20 x 30	15 007	14/42
2 kpl, nelikerroksinen	50 x 60	15 014	8/24
2 kpl, nelikerroksinen	8 x 90	15 010	26/78
vihreä			
2 kpl, nelikerroksinen	40 x 40	15 006	14/42
5 kpl, nelikerroksinen	40 x 40	15 002	6/18
2 kpl, kuusikerroksinen	40 x 40	15 008	12/36
5 kpl, kuusikerroksinen	40 x 40	15 000	6/18
2 kpl, nelikerroksinen	20 x 30	15 017	28/84
5 kpl, nelikerroksinen	20 x 30	15 005	14/42
2 kpl, nelikerroksinen	50 x 60	15 013	8/24
2 kpl, kuusikerroksinen	50 x 60	15 018	6/18
2 kpl, nelikerroksinen	8 x 90	15 009	26/78
sininen			
2 kpl, nelikerroksinen	40 x 40	15 016	14/42
5 kpl, nelikerroksinen	40 x 40	15 015	6/18

Setpack®-harsotaitokset, röntgenlangalla

Käyttötarkoitus

- suunniteltu leikkaussalikäyttöön
- elimistön nesteiden pyyhkimiseen ja imeyttämiseen kirurgisten toimenpiteiden aikana

Ominaisuudet

- valmistettu imukykyisestä puuvillaharsosta DIN EN 14079 -standardin mukaisesti
- pehmeä ja imukykyinen
- kaikki leikatut reunat on taitettu sisäänpäin, joten ei sisällä irtonaisia lankoja
- pakattu steriileille materiaaleille tarkoitettuun sisäkääreeseen tuotteen nopeaa ja turvallista poistoa ja taitosten laskemista varten
- kaksi erillistä kiinnittyvää laskentakorttia



Tuotteen rakenne

100-prosenttista puuvillaa; röntgenlanka (sininen, polypropeeni, polyesterilanka, bariumsulfaatti)

Versiot

- 12-, 16- ja 32-säikeinen
- 17 ja 20 lankaa

Setpack®-harsotaitokset, röntgenlangalla

steriili

Koko (cm)	REF	Toimituskoko (pakkaus)
10 kpl:n pakkaus, 12-säikeinen, 17 lankaa		
7,5 x 7,5	15 114	28/84
10,0 x 10,0	15 100	20/60
10,0 x 12,5	15 116	20/60
10,0 x 20,0	15 102	16/48
10 kpl:n pakkaus, 16-säikeinen, 17 lankaa		
5,0 x 5,0	15 110	34/102
7,5 x 7,5	15 106	24/72
10,0 x 10,0	15 101	20/60
10,0 x 12,5	15 111	18/54
10 kpl:n pakkaus, 32-säikeinen, 20 lankaa		
10,0 x 10,0	15 104	12/36
20 kpl:n pakkaus, 12-säikeinen, 17 lankaa		
7,5 x 7,5	15 119	20/60
10,0 x 10,0	15 103	18/54
10,0 x 12,5	15 109	10/30
10,0 x 20,0	15 108	8/24
20 kpl:n pakkaus, 16-säikeinen, 17 lankaa		
5,0 x 5,0	15 117	26/78
7,5 x 7,5	15 118	16/48
10,0 x 10,0	15 105	14/42
10,0 x 12,5	15 112	8/24

Setpack®-harsosykeröt, röntgenlangalla

Käyttötarkoitus

- suunniteltu leikkaussalikäyttöön
- veren ja eritteiden imeyttämiseen kirurgisten toimenpiteiden aikana

Ominaisuudet

- valmistettu imukykyisestä puuvillaharsosta DIN EN 14079 -standardin mukaisesti
- pehmeä ja erittäin imukykyinen
- silikonista valmistettu turvarengas
- 20 lankaa
- kaksoispaketointi steriileille materiaaleille
- kaksi erillistä kiinnittyvää laskentakorttia

Tuotteen rakenne

100-prosenttista puuvillaa; röntgenlanka (sininen, polypropeeni, polyesterilanka, bariumsulfaatti). Turvarengas on valmistettu silikonista.



Setpack®-harsosykeröt, röntgenlangalla

steriili

Koko	REF	Toimituskoko (pakkaus)
5 kpl:n pakkaukset		
nyrkin kokoinen 7	22 800	16/48
10 kpl:n pakkaukset		
saksanpähkinän kokoinen 2	22 801	72/144
luumun kokoinen 3	22 802	38/114
kananmunan kokoinen 4	22 803	26/78
extra large 6	22 804	18/54
15 kpl:n pakkaukset		
luumun kokoinen 3	22 805	30/90
kananmunan kokoinen 4	22 806	20/60
extra large 6	22 807	12/36
20 kpl:n pakkaukset		
luumun kokoinen 3	22 808	26/78
kananmunan kokoinen 4	22 809	16/48
extra large 6	22 810	6/18

Setpack®-dissektiotaitokset, röntgenlangalla

Käyttötarkoitus

- suunniteltu leikkaussalikäyttöön
- elinten, verisuonten ja kudoksetusten käsittelyyn kirurgisten toimenpiteiden aikana

Ominaisuudet

- valmistettu imukykyisestä puuvillaharsosta DIN EN 14079 -standardin mukaisesti
- kiinteä ja erittäin imukykyinen
- 24 lankaa
- taitosten liukulaatikko helpottaa taitosten laskemista ja poistamista
- kaksi erillistä kiinnittyvää laskentakorttia

Tuotteen rakenne

100-prosenttista puuvillaa; röntgenlanka (sininen, polypropeeni, polyesterilanka, bariumsulfaatti)



Setpack®-dissektiotaitokset, röntgenlangalla

steriili

Koko	REF	Toimituskoko (pakkaus)
10 kpl:n pakkaukset		
pieni 2	12 780	40/120
keskikokoinen 3	12 781	40/120
suuri 4	12 782	40/120
20 kpl:n pakkaukset		
pieni 2	12 783	40/120
keskikokoinen 3	12 784	40/120
suuri 4	12 785	40/120

Setpack®-leikkaussalin haavasidemateriaalit

Koottu toiveidesi mukaan

Setpack Individual tarjoaa joustavia ratkaisuja kaikkiin säännöllisesti tehtäviin toimenpiteisiin. L&R analysoi yhteistyössä asiakkaiden kanssa lähtötilanteen, määrittää henkilökohtaiset vaatimukset ja kokoaa käyttäjäkohtaisen Setpack-pakkauksen.

Tämä palvelu on aina saatavilla asiakkaillemme, vaikka olosuhteet muuttuisivat. L&R tarjoaa standardoidun pakkausjärjestelmänsä avulla ammattimaisen Setpack-pakkausten valmistuksen asiakkaiden tarpeiden mukaan.

Setpack Standard ja Setpack Individual varmistavat materiaalien taloudellisen käytön ja ehkäisevät hukkaan meneviä määriä.



Edut

1. Mukautettava

- kootaan asiakkaan toiveiden mukaan
- yksilölliset tarpeet arvioidaan koordinoitusti asiakkaan asiantuntevien osastojen kanssa

2. Taloudellinen

- prosessinkulun standardointi säästää aikaa
- materiaalien taloudellinen käyttö
- ei talonsisäistä uudelleen käsittelyä
- talonsisäinen validoitu sterilointiprosessi ei ole tarpeen

3. Turvallinen

- toistettu määrien laskutarkistus Setpack-pakkausten valmistuksen aikana

Leikkaussalin räätälöity Kitpack®-toimenpidepakkaus



Leikkaussalin räätälöity Kitpack®-toimenpidepakkaus

Kitpack on tehokas leikkaussalin räätälöity toimenpidepakkaus, joka koostuu useista käyttövalmiista leikkaussalikomponenteista.

Raucodrape-leikkausliinojen, Sentinex-leikkaustakkien ja leikkaussalimateriaalien lisäksi muita komponentteja luotettavilta valmistajilta on saatavana pyynnöstä.

Kitpack komponentteineen on kompaktisti pakattu, steriili ja heti valmis käyttöön.

Pakkaukset kootaan räätälöidysti vaatimustesi ja määrittämiesi kirurgisten toimenpiteiden mukaan.

Esikoottujen Kitpack-pakkausten avulla vähennetään valmisteluaikaa ja toimenpidekuluja turvallisuutta ja joustavuutta vaarantamatta.

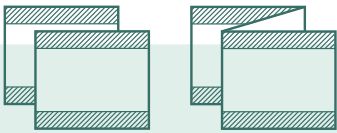

Raucodrape®-leikkausliinat

- erityisen repeämätön ja imukykyinen
- turvasuoja bakteerien ja nesteiden läpäisyä vastaan
- hyvin laskeutuva



Sentinex®-leikkaustakit

- suojaa luotettavasti bakteereilta ja nesteiltä
- erinomainen käyttömukavuus
- ihoystävällinen ja hengittävä



Leikkaussalin haavasidemateriaalit

- röntgenlanka tai -siru
- erittäin hyvä imukyky
- kaksiosainen kiinnittyvä laskentakortti

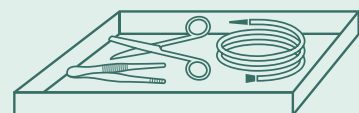

Muut kertakäyttöiset leikkauskomponentit

- kuten letkut, ommelmateriaalit, skalpellit, käsineet ja ruiskut
- huippulaatuiset tuotteet
- luotettavat valmistajat



Lisäarvo: Kitpack®

- säästää merkittävästi aikaa, sillä yksittäisiä komponentteja ei tarvitse koota ennen leikkausta
- vähentää logistiikkaan ja hallintoon käytettävää aikaa, sillä vaivattomampi tilausprosessi vähentää ostoihin liittyvää työtä
- parantaa leikkaussalin turvallisuutta, sillä steriilien tuotteiden avaamiseen ja käsittelyyn liittyvän kontaminaatoriskin pienentäminen ehkäisee infektioita
- helpottaa leikkaussalissa käytettyjen materiaalien dokumentointia, sillä kaikki oleelliset tiedot ovat yhdessä etiketissä
- lisää kulujen läpinäkyvyyttä, sillä tapauskohtaiset kulut voidaan osoittaa nopeammin ja helpommin kuin yksittäisiä komponentteja käytettäessä

Kitpack-pakkauksesi värimerkinnot lisäävät turvallisuutta ja säästävät aikaa

Kitpack-pakkaukseen voidaan sisällyttää instrumenttikoriasi vastaavat värimerkinnot. Voit valita 15 eri väristä ja 3:sta eri väripisteiden (halkaisijaltaan 6 cm:n) paikasta repäisyypussissa.



Kitpack®-aloituspakkaus



Käyttötarkoitus

- suunniteltu erityisesti käyttöön leikkaussalissa

Ominaisuudet

- välittömästi saatavilla
- ei sopimusehtoja
- steriili ja heti valmis käyttöön
- säästää aikaa leikkauksen valmistelussa ja jälkikäsitelyssä
- ostamiseen liittyy vain yksi tilausvaihe
- vähentää varastonhoitoa
- joustava koejaksolla
- taloudellisesti valmiiksi koottu

Tuotteen rakenne

Kitpack-aloituspakkaus sisältää kyseessä olevan leikkaustoimenpiteen perusvarusteet ja tärkeimmät käyttövalmiit, kertakäyttöiset komponentit.

Versiot

- yleiskirurgiapakkaus
- pakkaus lonkan kokotekonivelleikkaukseen
- raajapakkaus
- vaskulaarinen halkioliinapakkaus
- sektiopakkaus

Yleiskirurgiapakkaus

Sisältö	Koko	REF	Toimituskoko
1 Raucodrape-instrumenttipöydän liina	150 cm x 190 cm	28 145	6
4 Raucodrape-pyyhettä	30 cm x 40 cm		
1 Sentinex-leikkaustakki, SMMS Standard	150 cm		
1 Raucodrape-mayon pöydän pussi, Standard	80 cm x 145 cm		
1 Sentinex-leikkaustakki, SMMS Standard	150 cm		
1 Sentinex-leikkaustakki, SMMS Special	150 cm		
1 kertakäyttöinen skalpelli, kuva 2 ¹			
1 tarjotin, sininen ¹	250 ml		
5 Gazin-harsosykeröä, röntgenlangalla ¹	Koko 6, extra large		
10 Gazin-harsosykeröä, röntgenlangalla ¹	Koko 4, kananmunan kokoinen		
10 Gazin-dissektiotaitosta, röntgenlangalla ¹	pieni, koko 2		
10 Gazin-harsotaitosta, röntgenlangalla, 16-säikeiset ¹	10 cm x 10 cm		
1 Raucodrape-kiinnitysteippi, joustava	9 cm x 50 cm		
2 kiinnittyvää Raucodrape-liinaa, kaksikerroksinen, Plus	75 cm x 90 cm		
1 kiinnittyvä Raucodrape-liina, kaksikerroksinen, Plus	175 cm x 180 cm		
1 kiinnittyvä Raucodrape-liina, kaksikerroksinen, Plus	150 cm x 250 cm		

¹ komponentti taittuvassa laatikossa

Pakkaus lonkan kokotekonivelleikkaukseen

	Sisältö	Koko	REF	Toimituskoko
1	Raucodrape-instrumenttipöydän liina	150 cm x 190 cm		
4	Raucodrape-pyyhettä	30 cm x 40 cm		
1	Sentinex-leikkaustakki, SMMS Standard	150 cm		
1	Raucodrape-mayon pöydän pussi, Standard	80 cm x 145 cm		
1	leikkaussalin Yankauer CH 25 -imupakkaus ¹	Ø 6 mm		
1	Raucodrape-diatermiapussi, 1 lokero	38 cm x 40 cm		
2	kertakäyttöistä skalpellia, kuva 21 ¹			
1	tarjotin, sininen ¹	250 ml		
10	Gazin-harsosykeröä, röntgenlangalla ¹	Koko 6, extra large		
30	Gazin-harsotaitosta, röntgenlangalla, 16-säikeiset ¹	10 cm x 10 cm		
2	Toptex lite -laparotomiataitosta, röntgenlangalla, vihreä, kuusikerroksinen ¹	40 cm x 40 cm	28 146	4
1	Sentinex-leikkaustakki, SMMS Standard	150 cm		
2	Sentinex-leikkaustakkia SMMS Special	150 cm		
1	kiinnittyvä Raucodrape-leikkausliina, kaksikerroksinen	75 cm x 90 cm		
1	ortopedinen Raucodrape-raajasukka	33 cm x 110 cm		
	sisältää 2 kiinnityskalvosteippiä	10 cm x 50 cm		
1	Raucodrape-leikkausliina, kaksikerroksinen	150 cm x 180 cm		
2	Raucodrape-kiinnitysteippiä, joustava	9 cm x 50 cm		
1	Raucodrape-halkioliina, kaksikerroksinen, Plus, halkio	225 cm x 260 cm 10 cm x 100 cm		
1	Raucodrape-anestesialeikkausliina, kaksikerroksinen, Plus	225 cm x 270 cm		

¹ komponentti taituvassa laatikossa

Raajapakkaus

	Sisältö	Koko	REF	Toimituskoko (pakkaus)
1	Raucodrape-instrumenttipöydän liina	150 cm x 190 cm		
2	Raucodrape-pyyhettä	30 cm x 40 cm		
1	Sentinex-leikkaustakki, SMMS Standard	150 cm		
1	Raucodrape-mayon pöydän pussi, Standard	80 cm x 145 cm		
1	Sentinex-leikkaustakki, SMMS Special	150 cm		
1	Raucodrape-kameraputkensuoja (käänteinen taitelu) ¹	13 cm x 250 cm		
1	tarjotin, sininen ¹	250 ml		
3	Curapor-haavasidettä ¹	5 cm x 7 cm		
5	Gazin-harsosykeröä, röntgenlangalla ¹	Koko 6, extra large	28 147	5
1	kertakäyttöinen skalpelli, kuva 11 ¹			
10	Gazin-harsotaitosta, röntgenlangalla, 16-säikeiset ¹	10 cm x 10 cm		
1	monikäyttöinen Lenkelast-side ¹	12 cm x 5 m		
1	Raucodrape-leikkausliina, kaksikerroksinen	150 cm x 180 cm		
1	Raucodrape-kiinnitysteippi, joustava	9 cm x 50 cm		
1	Raucodrape-raajasukka, lyhyt	24 cm x 80 cm		
1	Raucodrape-raajaleikkausliina, kaksikerroksinen, Plus	225 cm x 320 cm		

¹ komponentti taituvassa laatikossa

Kitpack[®]-aloituspakkaus

Vaskulaarinen halkioliinapakkaus

	Sisältö	Koko	REF	Toimituskoko (pakkaus)
1	Raucodrape-instrumenttipöydän liina	150 cm x 190 cm	28 148	5
4	Raucodrape-pyyhettä	30 cm x 40 cm		
1	Sentinex-leikkaustakki, SMMS Standard	150 cm		
1	Raucodrape-mayon pöydän pussi, Standard	80 cm x 145 cm		
1	Sentinex-leikkaustakki, SMMS Standard	150 cm		
1	tarjotin, sininen ¹	250 ml		
1	Curapor-haavaside ¹	10 cm x 8 cm		
5	Gazin-harsosykeröä, röntgenlangalla ¹	Koko 6, extra large		
10	Gazin-dissektiotaitosta, röntgenlangalla ¹	Koko 3, keskikokoinen		
1	kertakäyttöinen skalpelli, kuva 10 ¹			
2	kertakäyttöistä skalpelleja, kuva 15 ¹			
30	Gazin-harsotaitosta, röntgenlangalla, 16-säikeiset ¹	10 cm x 10 cm		
1	Raucodrape-kiinnitysteippi, joustava	9 cm x 50 cm		
1	Raucodrape-halkioliina, kaksikerroksinen, Plus, halkio	225 cm x 260 cm 10 cm x 100 cm		
1	kiinnittyvä Raucodrape-liina, kaksikerroksinen, Plus	150 cm x 250 cm		

¹ komponentti taittuvassa laatikossa

Sektiopakkaus

	Sisältö	Koko	REF	Toimituskoko (pakkaus)
1	Raucodrape-instrumenttipöydän liina	150 cm x 190 cm	28 149	4
4	Raucodrape-pyyhettä	30 cm x 40 cm		
1	Sentinex-leikkaustakki, SMMS Standard	150 cm		
1	Raucodrape-mayon pöydän pussi, Standard	80 cm x 145 cm		
1	leikkaussalin Yankauer CH 25 -imupakkaus ¹	Ø 6 mm		
1	kertakäyttöinen skalpelli, kuva 22 ¹			
1	tarjotin, sininen ¹	250 ml		
20	Gazin-harsosykeröä, röntgenlangalla ¹	Koko 6, extra large		
10	Gazin-harsotaitosta, röntgenlangalla, 16-säikeiset ¹	10 cm x 10 cm		
5	Toptex lite -laparotomiataitosta, röntgenlangalla, vihreä, nelikerroksinen ¹	40 cm x 40 cm		
1	Sentinex-leikkaustakki, SMMS Standard	150 cm		
1	Sentinex-leikkaustakki, SMMS Special	150 cm		
1	Raucodrape-kiinnitysteippi, joustava	9 cm x 50 cm		
1	Raucodrape -vauvaliina	90 cm x 100 cm		
1	Raucodrape-sektioliina 2 ja integroidut raajasuojat	260 cm x 310 cm		

¹ komponentti taittuvassa laatikossa

__ ilmaisee kiinnittyvän alueen sisältävän puolen

Raucocel®

Lisävarusteet

Raucocel®-instrumentiliina

Käyttötarkoitus

- kirurgisten instrumenttien (skalpellien) puhdistamiseen

Ominaisuudet

- erittäin hyvä imukyky
- repeämätön
- vähän nukkaava

Tuotteen rakenne

- polyvinyylialkoholi

Raucocel®-pääpanta

Käyttötarkoitus

- käytetään estämään hien valumista otsalta
- kun se kostutetaan ennen käyttöä, se viilentää mukavasti kosteuden haihtuessa
- sen erittäin hyvä imukyky vähentää tarvetta pyyhkiä hikeä

Ominaisuudet

- erittäin hyvä imukyky
- repeämätön
- vähän nukkaava

Tuotteen rakenne

- otsaosa: polyvinyylialkoholi
- joustava pitonauha: polyesteri, polyuretaani

Raucocel®-instrumentiliina

steriili

Koko (mm)	REF	Toimituskoko (kpl)
76 x 76	10 313	20 / 480

Raucocel®-pääpanta

epästeriili

REF	Toimituskoko (kpl)
11 971	10 / 240



People.Health.Care.

Markkinoija Suomessa



Mediq Suomi Oy
Riihitontuntie 7 D, 02200 Espoo
puh. 020 112 1510
asiakaspalvelu@mediq.com, www.mediq.fi