

ASTOPAD®



POTILASLÄMMITYSJÄRJESTELMÄ

Joustava, johtava ja kestäkäyttöinen potilaslämmitysjärjestelmä on taloudellinen, helppokäyttöinen ja hyödyllinen ratkaisu useisiin klinisiin käyttökohteisiin. ASTOPAD on tehokas ja taloudellinen perioperatiivisen hypotermian ensimmäinen hoitokeino kaikille kirurgisille potilaille. Se antaa suojaa leikkausten negatiivisilta sivuvaikutuksilta ja lisää potilaan yleistä mukavuutta. Yhdessä viskoelastisen leikkauspöydän pehmikkeen tai ASTOGEL-geelikerroksen kanssa käytettynä se ehkäisee makuuhaavojen syntymistä.

ASTOPAD DUO310 -ohjauslaitteen avulla voidaan käyttää kahta ASTOPAD-käyttöosaa toisistaan riippumatta. Näin potilasta voidaan lämmittää sekä ylhäältä että alhaalta. Käyttöosien lämpötilaa voi säätää erikseen 0,5 °C:n välein välillä 32–39 °C. Ohjauslaite vahtii jatkuvasti yli- ja alilämpöhälytyksiä. Valaistu näyttö ja helppokäyttöisyys tekevät ASTOPAD-potilaslämmitysjärjestelmästä turvallisen käyttää.

ASTOPAD DUO310 -ohjauslaitteita voi käyttää myös lisävarusteena saatavan sisäänrakennetun ladattavan akun avulla. Kaikkien ASTOPAD-käyttöosien lämpö tuotetaan 24 voltin suojapienjännitteellä ja röntgennegatiivisella hiilikuitupunkksella. Käyttöosassa on joko 4 tai 8 potilaan lähelle sijoitettua lämpötila-anturia. Niiden avulla voidaan tarkasti säädellä ASTOPAD-potilaslämmitysjärjestelmän lämpöä ja valvoa sen hälytystoimintoja.

Kaikki **ASTOPAD-käyttöosat** ovat pestäviä ja desinfioituavia. Ne on suojattu kestäkäyttöisellä suojuksella, jonka voi pestä ja desinfioida 95 °C:n lämpötilassa. Lisävarusteena on saatavilla erityinen kiinnityssuoja.

ASTOPAD COV -lämpöpeitot ovat erittäin pehmeitä ja mukavia. Niitä voidaan käyttää ennen leikkausta, sen aikana ja sen jälkeen sekä osastolla. Lämmitettävät, painetta vähentävät leikkauspöydän **ASTOPAD SOF/ROE**-pehmikkeet ehkäisevät hypotermian makuuhaavojen syntymistä.

ASTOPAD SOF -pehmikkeen ydin on viskoelastista vaahtoa, joka yhdistettynä dynaamiseen vaahtopohjaan takaa parhaan mahdollisen makuuhaavojen eston potilaan ollessa leikkauspöydällä.



ASTOPAD ROE on erityinen röntgennegatiivinen käyttöosa, jonka perustana on valinnan mukaan 40 mm tai 80 mm paksu viskoelastinen vaahto, jonka anturiton alue on mahdollisimman suuri.

Perioperatiivisen hypotermian torjumisessa ensimmäisen keino tulisi aina olla lämmitettävä ja pehmeä alusta potilaalle. ASTOPAD-käyttöosien laajasta valikoimasta löytyy jokaiselle leikkauspöydälle sopiva ratkaisu hypotermian ja makuuhaavojen ehkäisemiseen.

Käyttöesimerkkejä

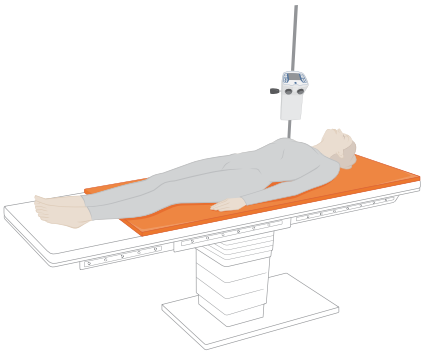

ASTOPAD COV150

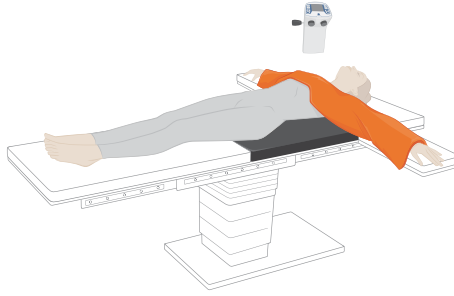

ASTOPAD SOF4
ASTOPAD COV155

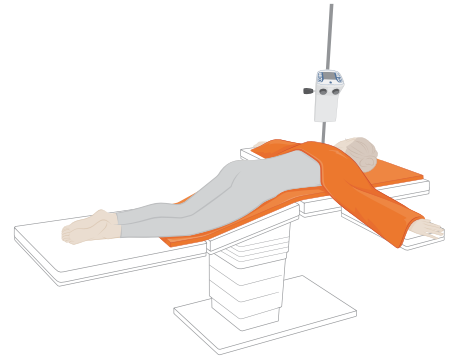

ASTOPAD COV150
ASTOPAD COV155

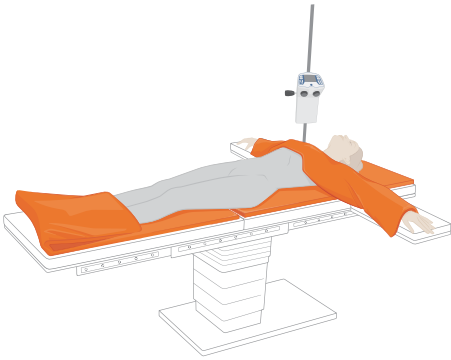

ASTOPAD COV105
ASTOPAD COV150
ASTOPAD PAS155

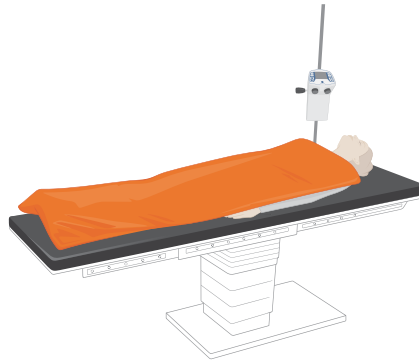

ASTOPAD SOF2
ASTOPAD COV180

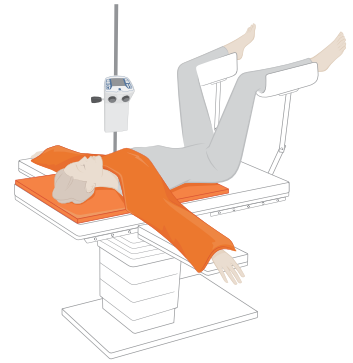

ASTOPAD COV105
ASTOPAD COV155

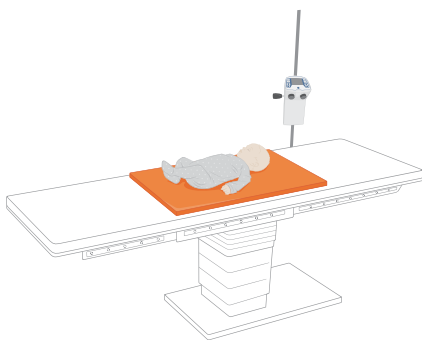

ASTOPAD COV070

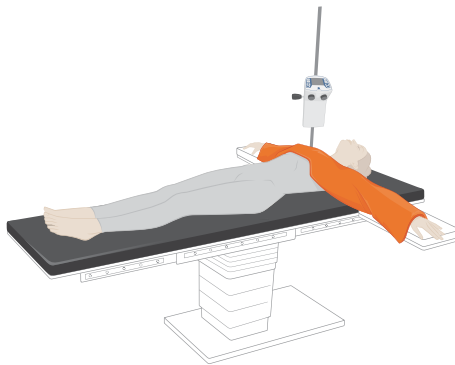

ASTOPAD SOF2
ASTOPAD COV155

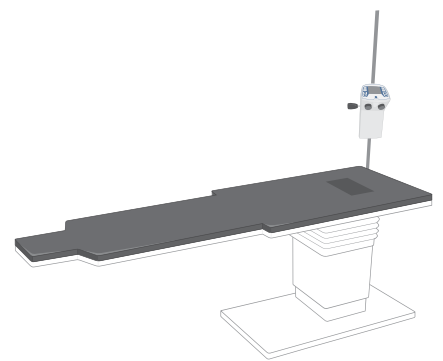

ASTOPAD ROE4/ROE8

Tuotteet ovat CE-merkittyjä lääkinällisiä laitteita.



0124



MARKKINOIJA SUOMESSA

Mediq Suomi Oy, Vuoritontunkuja 6, 02200 Espoo
Puhelin 020 112 1510, asiakaspalvelu@mediq.com, www.mediq.fi



STIHLERELECTRONIC
A GENTHERM COMPANY